



Diamantwerkzeuge 2024

INHALTSVERZEICHNIS



Gültig ab 01. März 2024.

Alle Preise zzgl. gesetzlicher MwSt. ab Lager.

Es gelten unsere allgemeinen Geschäftsbedingungen.

Technische und optische Produktänderungen sowie Irrtümer vorbehalten.

© Copyright 2024 by GÖLZ GmbH Hellenthal.

INHALTSVERZEICHNIS

DIAMANTTRENNSCHEIBEN	SEITE	6-49
DIAMANTTRENNSCHEIBEN FÜR WINKELSCHLEIFER	SEITE	6-15
DIAMANT-FRÄSER FÜR WINKELSCHLEIFER	SEITE	16
DIAMANTSCHLEIFTÖPFE FÜR WINKELSCHLEIFER	SEITE	17-18
DIAMANTTRENNSCHEIBEN FÜR TISCHSÄGEN	SEITE	19-25
DIAMANTTRENNSCHEIBEN FÜR FUGENSCHNEIDER	SEITE	26-34
DIAMANTTRENNSCHEIBEN FÜR TRENNSCHLEIFER	SEITE	35-42
DIAMANTTRENNRINGE FÜR RINGSÄGEN	SEITE	43
DIAMANTTRENNSCHEIBEN FÜR WANDSÄGEN	SEITE	44-47
ZUBEHÖR / UMRECHNUNGSTABELLE	SEITE	48-49
SCHLEIF- UND POLIERWERKZEUGE	SEITE	50-54
DIAMANTDOSENSENKER & -BOHRKRONEN + ZUBEHÖR	SEITE	55-81
DIAMANTTROCKENBOHRER, TROCKENBOHREN	SEITE	57-58
FLIESENBOHRER	SEITE	59
DIAMANTBOHRKRONEN, NASSBOHREN	SEITE	60-70
DIAMANTBOHRKRONEN, NASS, GÖLZ 3-LOCH	SEITE	71-73
BOHRKRONEN-DREHZAHLRICHTWERTE	SEITE	74
DIAMANTSEGMENTE & -RINGSEGMENTE	SEITE	75-77
BOHRKRONENZUBEHÖR	SEITE	78-79
DIAMANTSEIL / ZUBEHÖR	SEITE	80-81

LEGENDE

MATERIALIEN



Marmor, Natur- und Kunststein

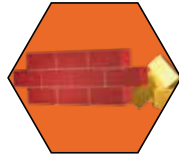

Ziegel, Klinker, harte Klinker, Stein, mittelharter Klinker, Mauerwerk

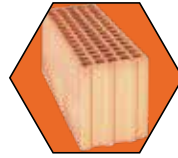

Poroton

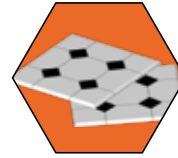

Fliesen, Steinzeug, harte Untergründe



Beton armiert, Stahlbeton

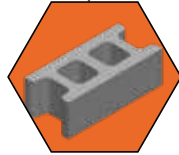

Bims

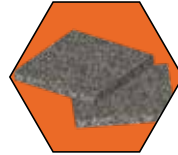

Granit, dünne Granite, Hartgestein



Holz



Asphalt, Estrich, abrasives Baumaterial



Beton, allgemeines Baumaterial, Waschbeton, Beton mit Hartzuschlägen, Altbeton



Eisen, Stahl

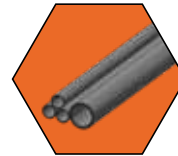

Gussrohre

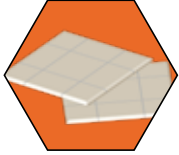

Keramik

MASCHINEN / ICONS



Winkelschleifer



Elektro-Trennschleifer



Fugenschneider



Schleifmaschinen



Wandsägen



Benzin-Trennschleifer



Elektro-Ringsäge



Fliesen-/Brückensägen



Steintrennmaschinen



Bohrtechnik

LEGENDE UNSER FARB-CODE



Stahlbeton,
Beton



Fliesen,
Keramik



Beton universal,
Ziegel, Klinker, Stein



Granit,
Natur- und Kunststein



Asphalt,
abrasives Material

BESONDERHEITEN



In unserem Sortiment führen wir zahlreiche Diamanttrennscheiben, welche durch unsere Whisper-Technologie über ein schallgedämpftes Stammbblatt verfügen und die Geräuschemission somit um ein Vielfaches verringern.



Lasergeschweißte Diamanttrennscheiben und Diamantbohrkronen weisen eine bessere Haltbarkeit auf.



Die Organisation für die Sicherheit von Schleifwerkzeugen (oSa) macht das Arbeiten mit Schleif- und Trennwerkzeugen sicherer. Im Jahr 2000 gegründet, zählen heute mehr als 60 führende Hersteller von Premium-Werkzeugen zur internationalen Organisation. oSa ist das Symbol für höchste Sicherheit weltweit und ein international geschütztes Markenzeichen. Alle Mitglieder erkennen die Sicherheitsnormen EN 12413, EN 13236, EN 13743 für ihre Produkte sowie weitere oSa-Anforderungen verbindlich an.



Optimale Performance durch systematische Diamantanordnung

- Einheitliche Schneideigenschaften
- Erhöhte Standzeit
- Gleichbleibend hohe Schnittgeschwindigkeit

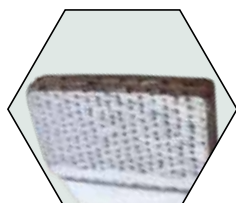



**FÜR WINKEL-
SCHLEIFER**

EINSATZEMPFEHLUNG

	DF 70	DF 70 LR	DS 16	DS 22	DS 26	DS 36	DS 42	DS 30	DTS 30	GX-U12	LGB 30	LT 30	LU 40	MX1	RX1	SG 15	SG 25	SLF 10	SLF 30	Stardust	Stardust Stahl	UG 25
Allgem. Baumaterial								●		●		●	●		●							
Asphalt															○							
Basalt											●										○	
Beton			●	●	●	●	●	●	●	●	○	●	●		●						●	
Beton abrasiv											○											
Beton armiert									○	●		○	●	●	●						○	
Betonzeugnisse			●	●	●	●	●				○					○						
Beton+Hartzuschlägen									○				●	●								
Bimsstein									○													
Dachziegel										○		○	●									
Estrich													○									
Feuerfeste Steine											●											
Fliesen																●	●	●	●			
Granit						●			○	●	●	○	○	●	●	●	●	●	●	○		●
Guss											○										●	
Holz																					●	
Kalksandstein															●							
Kalksandstein hochverdichtet									○						●							
Keramik										●					●	●	●	●	●			
Klinker / Ziegel hart								●	●	○			○	●	●							
Klinker / Ziegel mittel								○	●	●		●	●	●	●							
Klinker / Ziegel weich									○	○			●	●	●							
Marmor															●				●	●		●
Mauerwerk	●	●																			●	
Poroton								●														
Porphyr											●	○			○	●	●					
PVC																					●	
Quarzit																						
Sandstein								○		●					●							
Schamotte											●											
Schiefer												○	○									
Stahl																					●	●
Steinzeug									●				○			●	●	●				
Washbeton								○		●		●	●	●	●							
Seite	16	16	17	18	17	17	18	10	10	11	14	11	12	13	12	8	8	9	8	15	15	9

● gut geeignet ○ bedingt geeignet

DIAMANTTRENNSCHEIBEN

ELEKTRO-WINKELSCHLEIFER | TROCKENSCHNITT

Fliesen - Steinzeug - Keramik - Granit - Natur- & Kunststein



SG15 Turbo-Diamanttrennscheibe - Gesintert

- Superdünn
- Sehr schnittfreudig
- stabile Führung durch verstärkten Kern im Flanschbereich
- Fliesen, Keramik, dünne Granite

Ø (mm)	Bohrung (mm)	Segmente (mm)		Bestellnummer
		B	H	
115	22,23	1,4	10,0	SG15 115
125	22,23	1,4	10,0	SG15 125
230	22,23	1,6	10,0	SG15 230

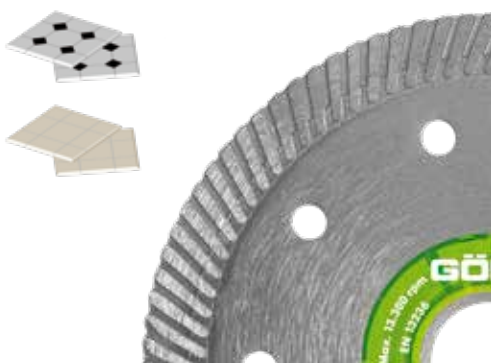

SG25 Turbo-Diamanttrennscheibe - Gesintert

- Superdünn
- Sehr schnittfreudig
- Für saubere Schnittkanten
- Fliesen, Keramik, dünne Granite

Ø (mm)	Bohrung (mm)	Segmente (mm)		Bestellnummer
		B	H	
115	22,23	1,4	10,0	SG25 115
125	22,23	1,4	10,0	SG25 125
230	22,23	1,6	10,0	SG25 230

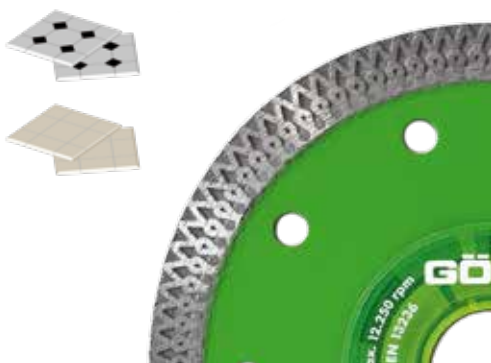

SLF30 Natur- und Kunststeinfliesen

- Neues Segment-Design, geschlossener Schneidrand
- Fliesen, Keramik, Feinsteinzeug, dünne Granite, Marmorplatten

Ø (mm)	Bohrung (mm)	Segmente (mm)		Bestellnummer
		B	H	
125	22,23	1,4	10,0	SLF30 125
230	22,23	2,0	10,0	SLF30 230

DIAMANTTRENNSCHEIBEN

ELEKTRO-WINKELSCHLEIFER | TROCKENSCHNITT

Fliesen - Steinzeug - Keramik - Granit - Natur- & Kunststein



SLF10 Premium Qualität - Gesintert

- Geschlossener Schneidrand für leichten und sauberen Schnitt
- Fliesen, dünne Granite



Ø (mm)	Bohrung (mm)	Segmente (mm)		Bestellnummer
		B	H	
115	22,23	1,4	6,5	0497 308 0115
125	22,23	1,4	6,5	0497 308 0125
180	22,23	1,8	5,5	0497 308 0180
230	22,23	2,0	5,5	0497 308 0230

UG25 Turbo-Diamanttrennscheibe - Gesintert

- Natursteinscheibe mit geschlossenem Turbosegment und Kernschutz für guten Freischnitt
- Granite, Marmor

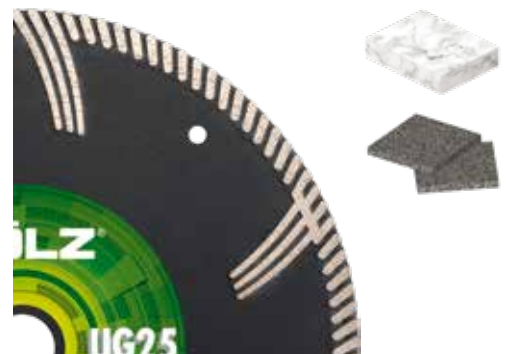

Ø (mm)	Bohrung (mm)	Segmente (mm)		Bestellnummer
		B	H	
125	22,23	2,2	8,0	UG25 125
230	22,23	2,6	8,0	UG25 230

DIAMANTTRENNSCHEIBEN

ELEKTRO-WINKELSCHLEIFER | TROCKENSCHNITT

Für allgemeines Baumaterial

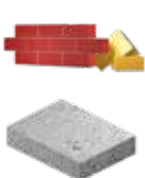

DS30 Universal - Gesintert

- Blocksegment 10 mm hoch
- Optimales Verhältnis von Schnittrigkeit zu Standzeit
- Beton, Ziegel, Klinker und allgemeines Baumaterial

Ø (mm)	Bohrung (mm)	Segmente (mm)				Anz.	Bestellnummer
		L	B	H			
115	22,23	34	1,6	10,0	8	DS30 115	
125	22,23	34	1,6	10,0	9	DS30 125	
150	22,23	42	2,0	10,0	9	DS30 150	
180	22,23	36	2,0	10,0	13	DS30 180	
230	22,23	39	2,3	10,0	16	DS30 230	



DTS30 Turbo - Gesintert

- 10 mm Segmenthöhe
- Schrägverzahntes Turbosegment mit Hinterlochung für optimale Kühlung
- Beton, Ziegel, harter Klinker, Stein-Universal

Ø (mm)	Bohrung (mm)	Segmente (mm)				Anz.	Bestellnummer
		L	B	H			
115	22,23	34	2,0	10,0	8	DTS30 115	
125	22,23	38	2,0	10,0	8	DTS30 125	
150	22,23	38	2,3	10,0	10	DTS30 150	
230	22,23	39	2,8	10,0	16	DTS30 230	

DIAMANTTRENNSCHEIBEN

ELEKTRO-WINKELSCHLEIFER | TROCKENSCHNITT

Für allgemeines Baumaterial



GX-U12 Systematische Diamantanordnung - Gesintert

GALAXIS
TECHNOLOGY

- 12 mm Segmenthöhe
- Angeordnete Diamanten
- Beton, Waschbeton, Ziegel, Klinker, Granit, allgem. Baumaterial

Ø (mm)	Bohrung (mm)	Segmente (mm)				Anz.	Bestellnummer
		L	B	H			
115	22,23	32,0	2,0	12,0	8	GX-U12 115	
125	22,23	32,0	2,2	12,0	9	GX-U12 125	
230	22,23	38,0	2,6	12,0	12	GX-U12 230	

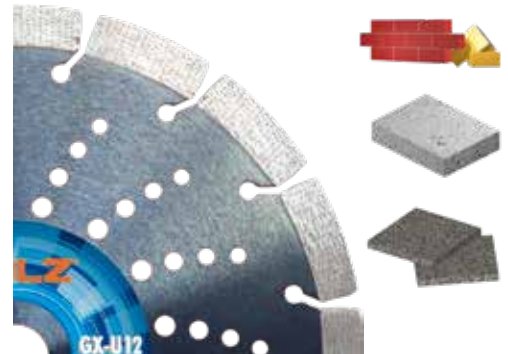

LT30 Lasergeschweißt

LASER *

- 10 mm Segmenthöhe
- TURBO-Segmentierung für optimierte Kühlung
- Beton, Beton armiert, Ziegel, mittelharter Klinker, allgemeines Baumaterial

Ø (mm)	Bohrung (mm)	Segmente (mm)				Anz.	Bestellnummer
		L	B	H			
115	22,23	32,0	2,2	10,0	9	0497 835 0115	
125	22,23	32,0	2,2	10,0	10	0497 835 0125	
150	22,23	32,0	2,2	10,0	12	0497 835 0150	
180	22,23	32,0	2,4	10,0	14	0497 835 0180	
230	22,23	38,0	2,6	10,0	16	0497 835 0230	

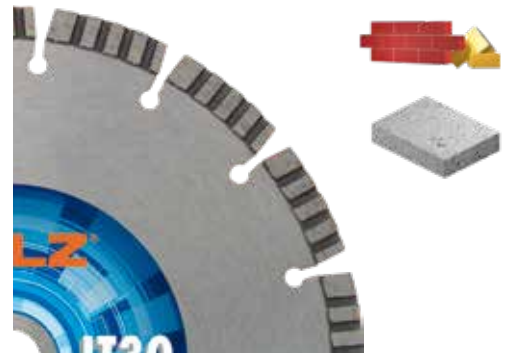

DIAMANTTRENNSCHEIBEN

ELEKTRO-WINKELSCHLEIFER | TROCKENSCHNITT

Für allgemeines Baumaterial

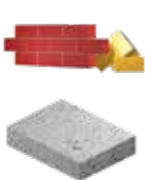

LU 40 Beton Premium - Lasergeschweißt **LASER**

- 10 mm Segmenthöhe
- Sehr leistungsfähig mit hoher Standzeit
- Beton, Beton armiert, Ziegel, Waschbeton, Klinker, Steinzeug und allgemeines Baumaterial

Ø (mm)	Bohrung (mm)	Segmente (mm)				Anz.	Bestellnummer
		L	B	H			
115	22,23	30,0	2,2	10,0	9	0497 364 0115	
125	22,23	30,0	2,2	10,0	10	0497 364 0125	
150	22,23	32,0	2,2	10,0	12	0497 364 0150	
180	22,23	33,0	2,2	10,0	14	0497 364 0180	
230	22,23	38,0	2,6	10,0	16	0497 364 0230	



RX1 Allround - Lasergeschweißt **LASER**

- 14 mm Turbosegment
- Beton, Beton armiert, Waschbeton, Ziegel, Klinker, Granit, Hartgestein, allgemeine Baumaterialien

Ø (mm)	Bohrung (mm)	Segmente (mm)				Anz.	Bestellnummer
		L	B	H			
115	22,23	31,0	2,4	14,0	8	RX1 115	
125	22,23	35,0	2,4	14,0	8	RX1 125	
150	22,23	35,0	2,6	14,0	10	RX1 150	
180	22,23	37,0	2,8	14,0	12	RX1 180	
230	22,23	37,0	3,0	14,0	16	RX1 230	

DIAMANTTRENNNSCHEIBEN ELEKTRO-WINKELSCHLEIFER | TROCKENSCHNITT

Für allgemeines Baumaterial



MX1 3-Stufen-Segment

- 14 mm Belaghöhe
- Lasergeschweißt
- Optimale Schnittgeschwindigkeit in Klinker, Beton, stark armierten Beton, Waschbeton, Ziegel und Hartgestein

LASER ✨

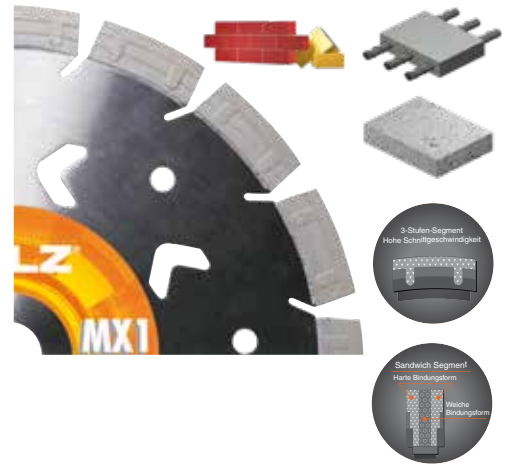

Ø (mm)	Bohrung (mm)	Segmente (mm)				Anz.	Bestellnummer
		L	B	H			
115	22,23	31,0	2,8	14,0	8	MX1115	
125	22,23	35,5	2,8	14,0	8	MX1125	
230	22,23	37,0	3,4	14,0	16	MX1230	



DIAMANTTRENNSCHEIBEN

ELEKTRO-WINKELSCHLEIFER | TROCKENSCHNITT

Top Qualitäts-Diamanttrennscheiben! Weniger Aufheizung - Keine Kühlpausen - Schnelles Schneiden!

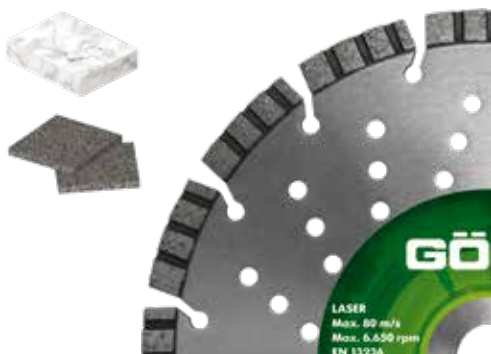

LGB30 Premium Diamanttrennscheibe für professionelles Trennen härtester Granite! **LASER**

- Lasergeschweißt
- 10 mm Turbosegment für optimale Kühlung
- Granit

Ø (mm)	Bohrung (mm)	Segmente (mm)				Anz.	Bestellnummer
		L	B	H			
125	22,23	32,0	2,2	10,0	10	LGB30 125	
230	22,23	38,0	2,6	10,0	16	LGB30 230	

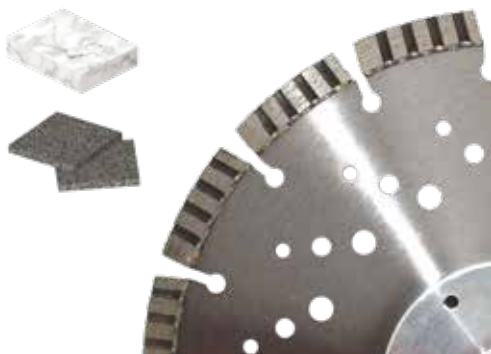

LGB30 Mit Flansch - Premium Diamanttrennscheibe für professionelles Trennen härtester Granite! **LASER**

- Lasergeschweißt
- 10 mm Turbosegment für optimale Kühlung
- Ausführung komplett mit Aufnahme-Flansch
- Granit

Ø (mm)	Flansch/Bohrung	Segmente (mm)				Anz.	Bestellnr.
		L	B	H			
125	M14-Ø44/K32x4	31,0	2,4	10,0	10	LGB30 126	
230	M14-Ø75/TK64x6	38,0	2,8	10,0	16	LGB30 231	

DIAMANTTRENNSCHEIBEN

ELEKTRO-WINKELSCHLEIFER | TROCKENSCHNITT

Top Qualitäts-Diamanttrennscheiben! Weniger Aufheizung - Keine Kühlpausen - Schnelles Schneiden!



Alu-Flansch

- Alu-Bündigflansch für Diamanttrennscheiben mit Ø 230 mm



Typ	Anschluss		Bestellnummer
Flansch Ø 80 mm	M 14	64 (6 x M5)	0296 000 0113
Flansch Ø 98 mm	22,2	84 (8 x M5)	0296 000 0115
Flansch Ø 49 mm	M 14	37 (4 x M5)	0296 000 0118
Imbusschraube		M5	0296 000 0114

Stardust Universal Highspeed

- Überlegene Schnittgeschwindigkeit in nahezu allen Materialien
- Kein Trennscheibenwechsel notwendig
- Beton, Stahl, Stein, Guss, PVC, Holz

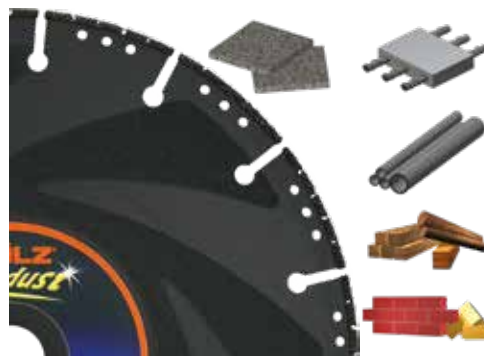

Ø (mm)	Bohrung (mm)	Segmente (mm)		Bestellnummer
		B	H	
115	22,23	2,8	3,0	0396 802 0115
125	22,23	2,8	3,0	0396 802 0125
230	22,23	3,1	3,0	0396 802 0230

Stardust Stahl Highspeed

- Überlegene Schnittgeschwindigkeit in Stahl
- Keine Schneidprobleme mit langsamen und polierten Werkzeugen
- Stahl



Ø (mm)	Bohrung (mm)	Segmente (mm)		Bestellnummer
		B	H	
230	22,23	3,7	3,0	0497 804 0230

DIAMANT-FRÄSER

ELEKTRO-WINKELSCHLEIFER | TROCKENSCHNITT

Diamant-Fräser zum Anfräsen von Fugen (Mörtelfugen)



DF70 Diamant-Fräser - Standard

- Mauerwerk, Putz

Ø (mm)	Bohrung (mm)	Segmente (mm)				Anz.	Bestellnummer
		L	B	H	Anz.		
125	22,23	32,0	6,4	6+1	10	0296 367 6125	



DF70LR Diamant-Fräser

- Versetzte Segmente für eine Fugenbreite bis zu 10 mm
- Optimaler Kernschutz mit angelegten Schutzsegmenten
- Mauerwerk, Putz

Ø (mm)	Bohrung (mm)	Segmente (mm)				Anz.	Bestellnummer
		L	B	H	Anz.		
125	22,23	34,0	5 (10)	7,0	10+5	0296 367 6125LR	

DIAMANT-SCHLEIFTELLER

ELEKTRO-WINKELSCHLEIFER | TROCKENSCHLIFF

Für Trockenschleifarbeiten in Beton und Naturstein



DS16 TURBO Schleifteller - Beton und Hartgestein

- Spezielles T-Segment für hohe Standfestigkeit und schnellen Materialabtrag
- Für Betonschleifer und Winkelschleifer
- Große Kühl- und Absaugöffnungen
- Stabile und konstante Laufzeit
- Zum Flächenschleifen von allgemeinem Baumaterial

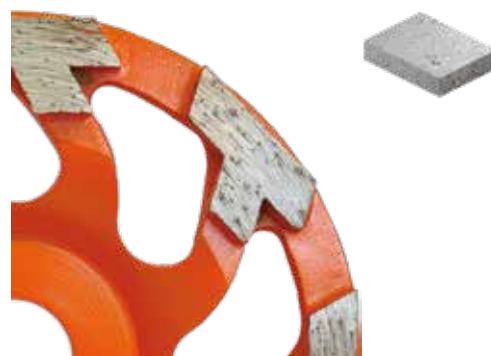

Ø (mm)	Bohrung (mm)	Segmente (mm)				Anz.	Bestellnummer
		L	B	H			
125	22,23	23	11,8	5,0	8	DS16 125	
150	22,23	28	13,3	5,0	10	DS16 150	
180	22,23	30	14,6	5,0	12	DS16 180	

DS26 Standard

- Spezielles Dreieck-Segment für schnellen Materialabtrag
- Für Betonschleifer und Winkelschleifer
- Große Kühl- und Absaugöffnungen
- Stabile und konstante Laufzeit
- Zum Flächenschleifen von allgemeinem Baumaterial

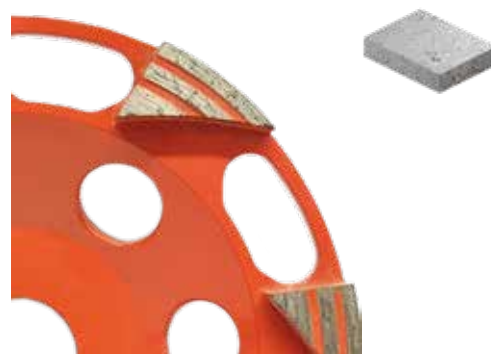

Ø (mm)	Bohrung (mm)	Segmente (mm)				Anz.	Bestellnummer
		L	B	H			
125	22,23	25	14	5,5	7	DS26 125	
180	22,23	30	14	5,5	10	DS26 180	

DS36 TURBO Schleifteller - Beton und Hartgestein

- Mit Staubabsaugung anwendbar
- Natur- und Kunststein, Granite, harte Untergründe

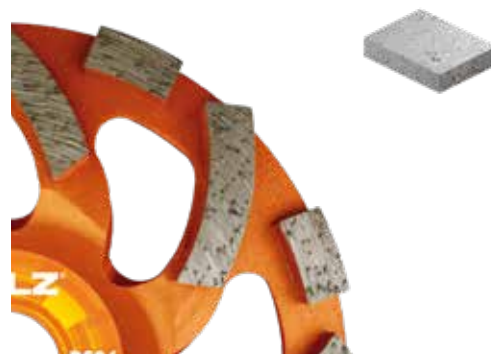

Ø (mm)	Bohrung (mm)	Segmente (mm)		Bestellnummer
		B	H	
125	22,23	5,0	7,0	0497 336 0125
150	22,23	5,0	7,0	0497 336 0150
180	22,23	5,0	7,0	0497 336 0180

DIAMANT-SCHLEIFTELLER

ELEKTRO-WINKELSCHLEIFER | TROCKENSCHLIFF

Für Trockenschleifarbeiten in Beton und Naturstein



DS22 Standard

- Schleifteller mit doppelt besetzter Segmentreihe
- Baumaterial, Beton und Natursteinoberflächen, Schutzanstriche

Ø (mm)	Bohrung (mm)	Segmente (mm)				Anz.	Bestellnummer
		L	B	H			
125	22,23	25/32	5,0	7,5	20	DS22 125	
180	22,23	28/35	5,5	8,0	24	DS22 180	



DS42 Premium

- Doppelt belegte Segmentreihe für hohe Standzeit und akkurates Abschleifen unebener Oberflächen
- Schleifen von mittelharten Untergründen, Beton und allgemeinen Baumaterialien

Ø (mm)	Bohrung (mm)	Segmente (mm)				Anz.	Bestellnummer
		L	B	H			
105	22,23	30	5,0	8,0	16	0497 342 0105	
125	22,23	25/32	5,0	7,5	20	0497 342 0125	
180	22,23	28/38	5,5	8,0	24	0497 342 0180	

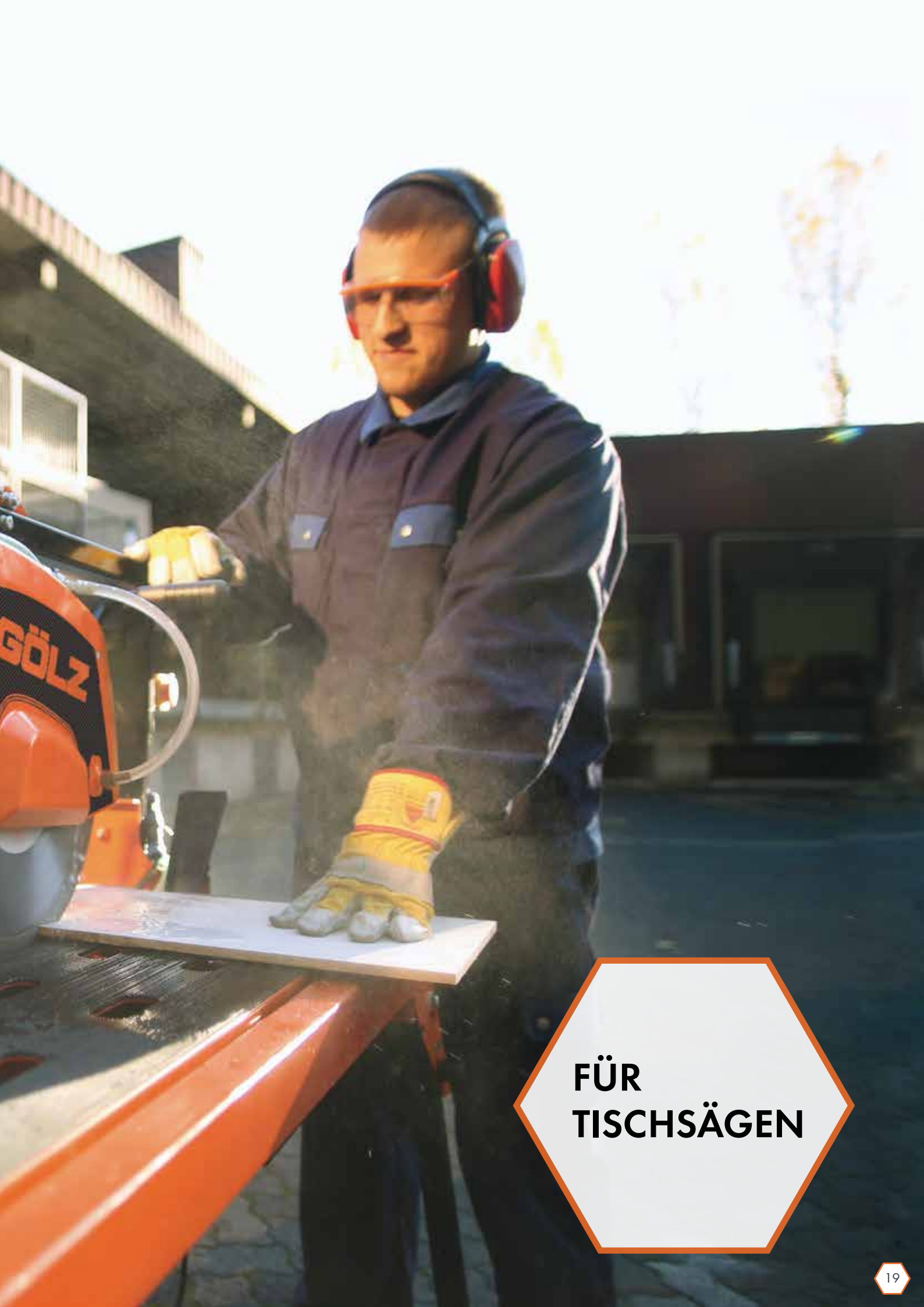

**FÜR
TISCHSÄGEN**

EINSATZEMPFEHLUNG



	BS 30	CeraFast	CT 30	FCS 350	Galaxis-S	GN25	GN30	GN30N	RX1S	SG 35	SLF 10	SLF 20	SLF 30	SlimFast	UG25
Allgem. Baumaterial					●				●	○					
Asphalt					○				○						
Basalt										●					
Beton			●		●				●	●					
Beton armiert			○							○					
Betonzeugnisse			●												
Bimsstein	●														
Feuerfeste Steine				●		●	●	●		○					
Fliesen		●									●	●	●	●	●
Gasbeton	●														
Granit		●			●	●	●	●	●	●	●	●	●	●	●
Kalksandstein	●														
Kalksandstein hochverdichtet					●				●						
Keramik		●+									●	●	●	●	●
Klinker / Ziegel hart					○				●						
Klinker / Ziegel mittel					●				●	●					
Klinker / Ziegel weich	●				●				●						
Marmor		●			●				●		●	●	●	●	●
Poroton	●														
Porphyr						●	●	●		●					
Quarzit										●					
Sandstein	●				●	●	○	○	●						
Schamotte				●		●	●	●		○					
Steinzeug		●									●	●	●	●	●
Waschbeton			●		●				●	●					
Seite	25	21	25	24	23	22	22	22	24	24	21	21	21	21	22

● gut geeignet

○ bedingt geeignet

DIAMANTTRENNSCHEIBEN

FLIESENSÄGEN | NASSSCHNITT

mit geschlossenem Schneidrand für Fliesentrennmaschinen und Brückensägen

SLF10 Premium Qualität - Gesintert

- Hochgeschwindigkeits-Trennscheibe für den professionellen Einsatz auf Fliesentrennmaschinen
- Fliesen, Keramik, Steinzeug, dünne Granite, Marmor

Ø (mm)	Bohrung (mm)	Segmente (mm)		Bestellnummer
		B	H	
180	25,4	1,8	6,5	0497 308 0181
200	25,4	1,8	6,5	0497 308 0201
250	25,4	2,0	6,5	0497 308 0251

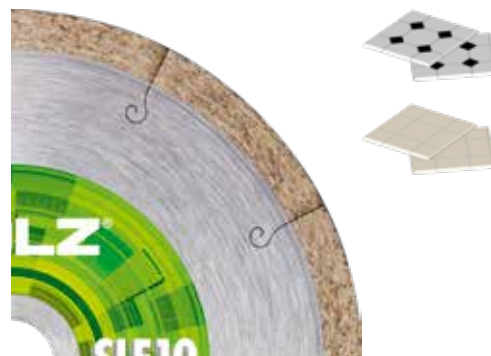

SlimFast Gesintert

- Hochgeschwindigkeits-Diamanttrennscheibe
- Geschlossener Schneidrand für saubere Schnittkanten
- Keramik, Feinsteinzeug, Fliesen, Marmor und Granit

Ø (mm)	Bohrung (mm)	Segmente (mm)		Bestellnummer
		B	H	
200	25,4	2,0	7,5	0497 806 0201
250	25,4	2,0	7,5	0497 806 0251
300	25,4	2,0	7,5	0497 806 0301
350	25,4	2,0	7,5	0497 806 0351



CeraFast Premium Qualität für Keramik - Gesintert

- Hochgeschwindigkeits-Diamanttrennscheibe mit nahezu geschlossenem Schneidrand für ausbruchsfreie präzise Schnitte auch in dickeren keramischen Erzeugnissen
- Harte Keramik, Feinsteinzeug, Fliesen, Ofenkacheln

Ø (mm)	Bohrung (mm)	Segmente (mm)		Bestellnummer
		B	H	
200	25,4	2,0	10,0	0497 810 0201
250	25,4	2,0	10,0	0497 810 0251
350	25,4	2,0	10,0	0497 810 0351

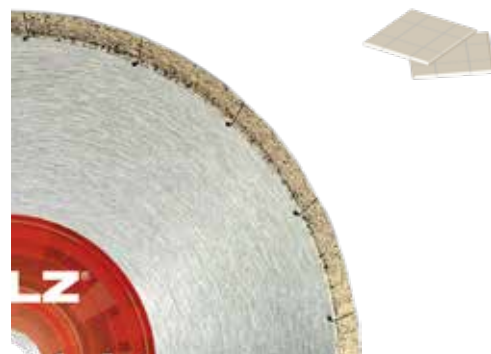

DIAMANTTRENNSCHEIBEN BRÜCKENSÄGEN | NASSSCHNITT

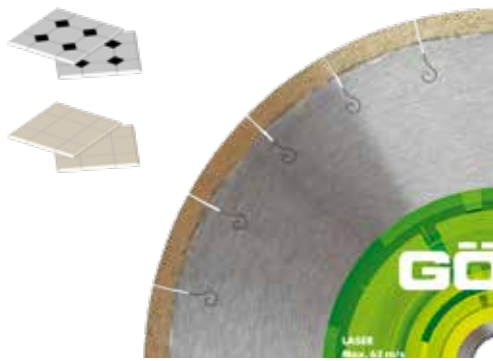

SLF20 Premium Plus Qualität - Gelötet

- Hochgeschwindigkeits-Trennscheibe für den professionellen Einsatz auf Brückensägen
- Fliesen, Keramik, Steinzeug, dünne Granite, Marmor
- Hochwertiges Sägeblatt mit Kobalt-Bronze-Belag

Ø (mm)	Bohrung (mm)	Segmente (mm)		Bestellnummer
		B	H	
250	25,4	2,2	10,0	0497 306 0251
300	30,0/25,4	2,2	10,0	0497 306 0300
300	25,4	2,2	10,0	0497 306 0301
350	30,0/25,4	2,4	10,0	0497 306 0350
350	25,4	2,4	10,0	0497 306 0351

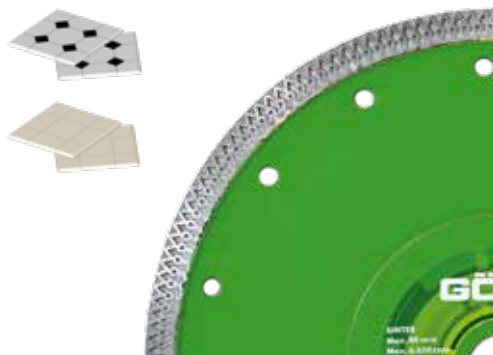

SLF30 Natur- und Kunststeinfliesen

- Neues Segment-Design, geschlossener Schneidrand
- Fliesen, Keramik, Feinsteinzeug, dünne Granite, Marmorplatten

Ø (mm)	Bohrung (mm)	Segmente (mm)		Bestellnummer
		B	H	
200	25,4	2,0	10,0	SLF30 201
250	25,4	2,0	10,0	SLF30 251
300	25,4	2,0	10,0	SLF30 301
350	25,4	2,0	10,0	SLF30 351

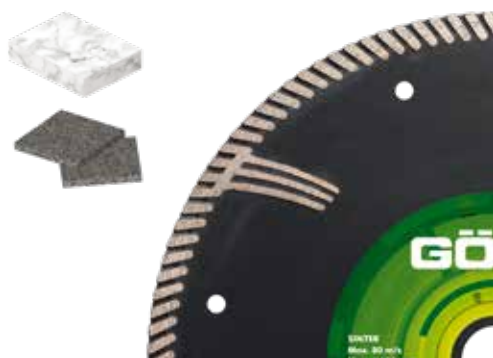

UG25 Turbo-Diamanttrennscheibe - Gesintert

- Natursteinscheibe mit geschlossenem Turbosegment und Kernschutz für guten Freischnitt
- Granite, Marmor

Ø (mm)	Bohrung (mm)	Segmente (mm)		Bestellnummer
		B	H	
300	25,4	3,2	9	UG25301
350	25,4	3,4	9	UG25351



DIAMANTTRENNSCHEIBEN BRÜCKENSÄGEN | NASSSCHNITT

GN25 **Granit Standard - Lasergeschweißt** **LASER** *

- Diamanttrennscheibe mit weicher, schnittfreudiger Bindung
- Für Brückensägen bis 5 kW
- Granit, Hartgestein



Ø (mm)	Bohrung (mm)	Segmente (mm)				Anz.	Bestellnummer
		L	B	H			
350	30,0/25,4	40,0	3,2	10,0	24	GN25 350	
350	25,4	40,0	3,2	10,0	24	GN25 351	
400	30,0/25,4	40,0	3,6	10,0	28	GN25 400	

GN30 **Granit Premium - Gelötet**

- Diamanttrennscheibe mit Kurzzahntechnik für schnellen Schnitt
- Mit Sandwich-Leisekern für geräuscharmes Arbeiten
- Für Brückensägen bis 5 kW
- Granit, Hartgestein



Ø (mm)	Bohrung (mm)	Segmente (mm)				Anz.	Bestellnummer
		L	B	H			
300	25,4	20,0	2,8	10,0	36	GN30 300	
350	25,4	20,0	3,2	10,0	42	GN30 350	
400	25,4	20,0	3,6	10,0	48	GN30 400	
600	60,0	20,0	5,0	10,0	74	GN30 600	

GN30N **Granit Premium Plus - Gelötet**

- Professionelle Trennscheibe mit 3-Stufen-Segment und 20 mm Belaghöhe
- Sandwich-Leisekern für geräuscharmes Arbeiten
- Für Brückensägen bis 10 kW
- Granit, Hartgestein

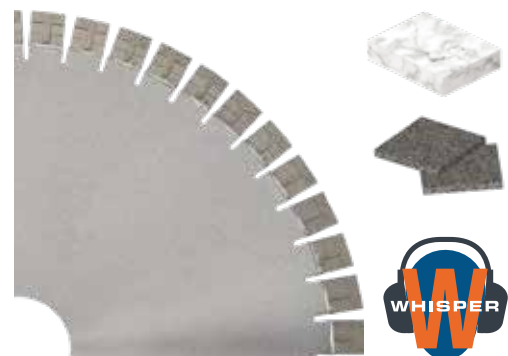

Ø (mm)	Bohrung (mm)	Segmente (mm)				Anz.	Bestellnummer
		L	B	H			
400	60,0	20,0	3,8	20,0	48	GN30N 400	
450	60,0	20,0	4,5	20,0	56	GN30N 450	
500	60,0	20,0	4,5	20,0	60	GN30N 500	
600	60,0	20,0	5,0	20,0	74	GN30N 600	

DIAMANTTRENNSCHEIBEN

TISCHSÄGEN | NASSSCHNITT

Für Tischsagen, Beton-Universal, Waschbeton, Hartgestein



SG35 Granite Turbo - Lasergeschweißt

LASER *

- 10 mm Turbosegment für optimale Kühlung
- Engverzahntes, geräuschreduziertes Stammblatt
- Hartgestein, Granit, Natur- und Kunststein und harte Klinker

Ø (mm)	Bohrung (mm)	Segmente (mm)			Anz.	Bestellnummer
		L	B	H		
350	30,0/25,4	31,0	2,8	10,0	24	0396 327 0350
350	25,4	31,0	2,8	10,0	24	0396 327 0351
400	30,0/25,4	31,0	3,2	10,0	30	0396 327 0400
450	30,0/25,4	31,0	3,4	10,0	34	0396 327 0450
500	30,0/25,4	31,0	4,5	10,0	38	0396 327 0500
500	25,4	31,0	4,5	10,0	38	0396 327 0501
600	30,0/25,4	31,0	4,5	10,0	44	0396 327 0600
600	25,4	31,0	4,5	10,0	44	0396 327 0601

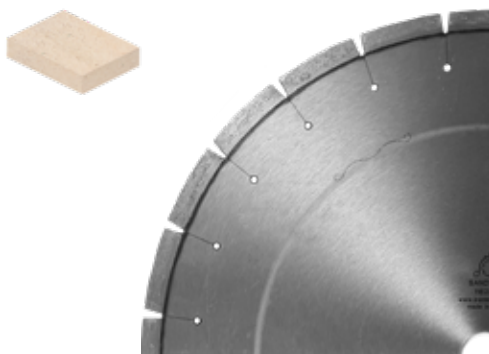

FCS350 Gesintert

- Feuerfest und Schamotte
- Super leise Detenso Kern
- engverzahnt für saubere Schnittkanten

Ø (mm)	Bohrung (mm)	Segmente (mm)			Anz.	Bestellnummer
		L	B	H		
350	25,4	40,0	3,2	10,0	25	FCS350



RX1S Universal - Lasergeschweißt

LASER *

- 16 mm Segmenthöhe
- Universal Diamanttrennscheibe für Steintrennmaschinen
- Mit Detenso-Stahlkern für geräuschreduziertes Arbeiten
- Lange und konstante Laufzeit
- Beton, Waschbeton, Ziegel, Klinker, Hartgestein, allgemeine Baumaterialien

Ø (mm)	Bohrung (mm)	Segmente (mm)			Anz.	Bestellnummer
		L	B	H		
300	25,4	40,0	3,2	16,0	20	RX1S 301
350	25,4	40,0	3,4	16,0	24	RX1S 351
400	25,4	40,0	3,4	16,0	28	RX1S 401
450	25,4	40,0	3,6	16,0	32	RX1S 450
500	25,4	40,0	4,5	16,0	36	RX1S 500
600	25,4	40,0	4,5	16,0	40	RX1S 600
650	25,4	40,0	4,2	16,0	44	RX1S 650

DIAMANTTRENNSCHEIBEN

STEINTRENNMASCHINEN | NASSSCHNITT

Für Blocksteinsägen, Mauerwerk und abrasive Blocksteine

Galaxis-S 15 mm hohe Segmente

LASER *

GALAXIS TECHNOLOGY

- Schallgedämpfte Diamanttrennscheibe
- gleichmäßige Diamantverteilung
- Nassschnitt
- Beton, Waschbeton, Klinker, allgemeines Baumaterial



Ø (mm)	Bohrung (mm)	Segmente (mm)				Anz.	Bestellnummer
		L	B	H			
300	25,4	38,0	3,0	15,0	20	GXS 301	
350	25,4	38,0	3,0	15,0	24	GXS 351	
400	25,4	38,0	3,2	15,0	28	GXS 401	

CT30 Beton Standard - Lasergeschweißt

LASER *

- 10 mm Turbosegment
- Schnittfreudige Ausführung
- Für MS600A / MS700A
- Allgemeine Baumaterialien, Beton, Beton armiert

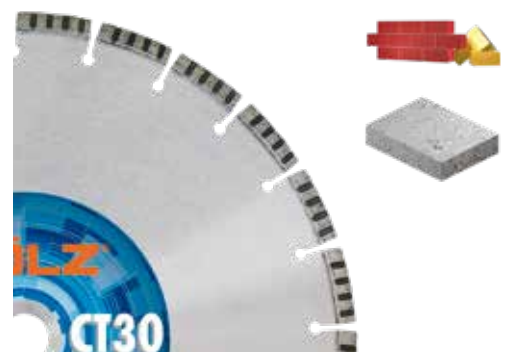

Ø (mm)	Bohrung (mm)	Segmente (mm)				Anz.	Bestellnummer
		L	B	H			
600	25,4	40,0	4,0	10,0	42	CT30 601	
700	25,4	40,0	4,2	10,0	50	CT30 701	
700	30,0	40,0	4,2	10,0	50	CT30 705	

Diamant-Trennscheiben für abrasives Material auf Blocksteinsägen

BS30 Kalksandstein Standard

LASER *

- 10 mm Segmenthöhe
- Lasergeschweißt
- Kalksandstein, Poroton, Bims, Ziegel und abrasive Betonerzeugnisse



Ø (mm)	Bohrung (mm)	Segmente (mm)				Anz.	Bestellnummer
		L	B	H			
650	60,0	40,0	4,4	10,0	36	0396 329 0650	
900	60,0	40,0	4,8	10,0	46	0396 329 0900	
1000	60,0	40,0	4,8	10,0	56	0396 329 1000	



**FÜR
FUGEN-
SCHNEIDER**

DIAMANTTRENNSCHEIBEN FUGENSCHNEIDER | NASSSCHNITT

Einsatzempfehlung



	Allmix	AS 20	AS 22	AS 25	AS 60	AS 75	CS 21	CS 23	CS 26GX	CT 30	CT 40	GX-A80	LCA 65
Allgem. Baumaterial													
Asphalt	●	●	●	●	●	●						●	●
Beton	●						●	●	●	●	●		●
Beton abrasiv											○		
Beton armiert							●	●	●	○	●		
Betonzeugnisse	●									●	●		●
Beton+Hartzuschlägen											●		
Estrich		●		●	●							●	
Frischbeton		○			○							○	
Mauerwerk	●												●
Waschbeton										●	●		
Seite	29	34	34	34	33	33	30	30	30	28	28	33	29

● gut geeignet ○ bedingt geeignet

DIAMANTTRENNNSCHEIBEN

FUGENSCHNEIDER | NASSSCHNITT

Betonsägen

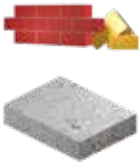

CT30 Beton Standard - Lasergeschweißt **LASER** *

- 10 mm Turbosegment
- Schnittfreudige Ausführung
- Für Fugenschneider bis 7,5 kW
- Allgemeine Baumaterialien, Beton, Beton armiert

Ø (mm)	Bohrung (mm)	Segmente (mm)				Anz.	Bestellnummer
		L	B	H			
350	25,4	40,0	2,8	10,0	24	CT30 351	
400	25,4	40,0	3,2	10,0	28	CT30 401	
450	25,4	40,0	3,2	10,0	32	CT30 451	
500	25,4	40,0	3,2	10,0	36	CT30 501	
600	25,4	40,0	4,0	10,0	42	CT30 601	
700	25,4	40,0	4,2	10,0	50	CT30 701	



CT40 Beton Premium - Lasergeschweißt **LASER** *

- 10 mm Turbosegment
- Gute Standzeit
- Für Fugenschneider bis 11 kW
- Beton, Beton armiert, Altbeton

Ø (mm)	Bohrung (mm)	Segmente (mm)				Anz.	Bestellnummer
		L	B	H			
350	25,4	40,0	2,8	10,0	24	CT40 351	
400	25,4	40,0	3,2	10,0	28	CT40 401	
450	25,4	40,0	3,6	10,0	32	CT40 451	
500	25,4	40,0	3,6	10,0	36	CT40 501	
600	25,4	40,0	4,0	10,0	40	CT40 601	

DIAMANTTRENNSCHEIBEN

FUGENSCHNEIDER | NASSSCHNITT

Allround-Diamanttrennscheibe für Beton und Asphalt. Neueste Mischsegment-Anordnung



LCA65 Allround - Lasergeschweißt

LASER *

- 10 mm Segmenthöhe
- Spezialverzahnung - Wechselfragmente für Materialien von hart bis abrasiv
- Beton, Asphalt, allgemeine Baumaterialien

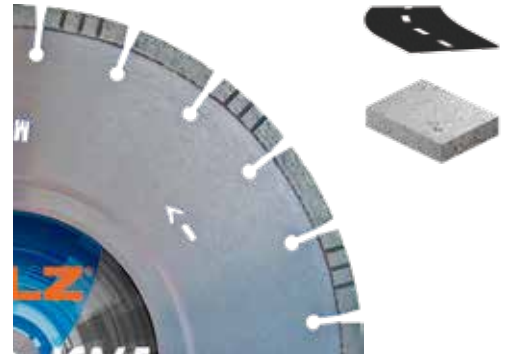

Ø (mm)	Bohrung (mm)	Segmente (mm)				Anz.	Bestellnummer
		L	B	H			
300	25,4	40,0	3,2	10,0	20	LCA65 301	
350	25,4	40,0	3,2	10,0	24	LCA65 351	
400	25,4	40,0	3,6	10,0	28	LCA65 401	
450	25,4	40,0	3,4	10,0	32	0497 865 0450	
500	25,4	40,0	3,6	10,0	34	0497 865 0501	

Allmix Mix - Lasergeschweißt

LASER *
GALAXIS TECHNOLOGY

- Segmenthöhe 10 mm
- Lasergeschweißt
- Wechselfragment für wechselnde Materialien von weich bis hart
- Turbosegment für optimale Kühlung
- Exzellente Schnittgeschwindigkeit mit hoher Standzeit
- Beton, Asphalt und Mauerwerk



Ø (mm)	Bohrung (mm)	Segmente (mm)				Anz.	Bestellnummer
		L	B	H			
300	25,4	40,0	3,2	10,0	20	0497 870 0301	
350	25,4	40,0	3,2	10,0	24	0497 870 0351	
400	25,4	40,0	3,6	10,0	28	0497 870 0401	
450	25,4	40,0	3,6	10,0	32	0497 870 0451	
500	25,4	40,0	3,6	10,0	34	0497 870 0501	

DIAMANTTRENNSCHEIBEN

FUGENSCHNEIDER | TROCKEN- & NASSSCHNITT

Beton



CS21

Beton, Stahlbeton – Lasergeschweißt

- Für Elektro-Fugenschneider 7,5 kW und 11 kW
- Segmenthöhe 14 mm

LASER 

Ø (mm)	Bohrung (mm)	Segmente (mm)			Anz.	Bestellnummer
		L	B	H		
600	25,4 + NL	30,0	3,8	14,0	46	CS21 600
700	25,4 + NL	30,0	3,8	14,0	54	CS21 700
800	25,4 + NL	30,0	3,8	14,0	62	CS21 800



CS23

Beton, Stahlbeton – Lasergeschweißt

- Für Elektro-Fugenschneider ab 15 kW
- Segmenthöhe 14 mm

LASER 

Ø (mm)	Bohrung (mm)	Segmente (mm)			Anz.	Bestellnummer
		L	B	H		
600	25,4 + NL	30,0	4,0	14,0	46	CS23 600
800	25,4 + NL	30,0	4,0	14,0	62	CS23 800
1000	25,4 + NL	30,0	42	14,0	78	CS23 1000



CS26GX Beton – Lasergeschweißt

- 15 mm Segmenthöhe
- Gleichmäßige Diamantverteilung für aggressives Schneidverhalten
- Für Fugenschneider ab 35 kW
- Beton

LASER 

GALAXIS  TECHNOLOGY

Ø (mm)	Bohrung (mm)	Segmente (mm)			Anz.	Bestellnummer
		L	B	H		
600	25,4	30,0	4,5	15,0	54	CS26GX 60048
700	25,4	30,0	4,5	15,0	62	CS26GX 70045
800	25,4	30,0	4,5	15,0	72	CS26GX 80045

DIAMANTTRENNSCHEIBEN

FUGENSCHNEIDER | TROCKEN- & NASSSCHNITT

Anfaser und Fräsen



Anfaser 2-teilig

- Anfaser von Fugen mit 45°, empfohlene Umfangsgeschwindigkeit 55 m/s
- Breite 14 mm, für Fugenbreite von 2 mm bis 25 mm
- Lieferumfang 1 Satz (2 Teile)
- Frischbeton mit harten und mittelharten Zuschlägen



Abmessung (mm)	Bohrung (mm)	Bestellnummer
280 x 14 x 3,6	nach Wahl	028.818.92

Anfaser 1-teilig

- Anfaser von Fugen mit 45°, empfohlene Umfangsgeschwindigkeit 55 m/s
- Breite 12 mm, für Fugenbreite bis 10 mm
- Lieferumfang 1 Satz (2 Teile)
- Frischbeton mit harten und mittelharten Zuschlägen



Abmessung (mm)	Bohrung (mm)	Bestellnummer
280 x 12 x 6	nach Wahl	028.888.92

DIAMANT-FRÄSER

FUGENSCHNEIDER | TROCKEN- & NASSSCHNITT



Diamant-Fräser Beton, Zahnform C1

- Diamanttrennscheibe zum Fräsen von breiten Fugen in Beton z.B. für Induktionsschleifen im Hallenbau.

Ø (mm)	Abmessung (mm)	Bohrung (mm)	Bestellnummer
350	350 x 6,0 x 7	25,4	135.267.06
350	350 x 10,0 x 7	25,4	136.207.06
400	400 x 10,0 x 7	25,4	142.207.06



Diamant-Fräser Asphalt, Zahnform C1

- Diamanttrennscheibe zum Fräsen von breiten Fugen in Asphalt z.B. für Induktionsschleifen im Ampelbereich.

Ø (mm)	Abmessung (mm)	Bohrung (mm)	Bestellnummer
350	350 x 6,0 x 6,5	25,4	135.266.91
350	350 x 10,0 x 6,5	25,4	137.206.91
400	400 x 8,0 x 6,5	25,4	140.286.91
400	400 x 10,0 x 6,5	25,4	141.206.91

DIAMANTTRENNSCHEIBEN

FUGENSCHNEIDER | TROCKEN- & NASSSCHNITT

Asphaltsägen



AS60 Asphalt Standard - Lasergeschweißt **LASER** *

- 10 mm Segmenthöhe
- Für Fugenschneider bis 7,5 kW
- Asphalt, Estrich und abrasives Baumaterial

Ø (mm)	Bohrung (mm)	Segmente (mm)				Anz.	Bestellnummer
		L	B	H			
350	25,4	40,0	2,8	10,0	24	AS60 351	
400	25,4	40,0	3,2	10,0	28	AS60 405	
450	25,4	40,0	3,6	10,0	32	AS60 451	
500	25,4	40,0	3,6	10,0	36	AS60 501	



AS75 Asphalt Premium - Lasergeschweißt **LASER** *

- 10 mm Segmenthöhe
- Gute Standzeit mit tief liegendem Schutzsegment gegen Segmenthinterschliff
- Für Fugenschneider bis 11 kW
- Asphalt, Estrich und abrasives Baumaterial

Ø (mm)	Bohrung (mm)	Segmente (mm)				Anz.	Bestellnummer
		L	B	H			
350	25,4	40,0	2,8	10,0	21	AS75 351	
400	25,4	40,0	3,2	10,0	24	AS75 401	
450	25,4	40,0	3,4	10,0	28	AS75 451	
500	25,4	40,0	3,4	10,0	30	AS75 501	
600	25,4	40,0	4,0	10,0	36	AS75 601	



GX-A80 Asphalt Premium Plus - Lasergeschweißt

- 12 mm Segmenthöhe
- gleichmäßige Diamantverteilung
- mit tief liegenden Schutzsegmenten gegen Segmenthinterschliff
- Für Fugenschneider bis 15 kW
- Asphalt, Estrich und abrasives Baumaterial

LASER *

GALAXIS
TECHNOLOGY

Ø (mm)	Bohrung (mm)	Segmente (mm)				Anz.	Bestellnummer
		L	B	H			
350	25,4	40,0	3,2	12,0	24	GX-A80 351	
400	25,4	40,0	3,6	12,0	28	GX-A80 401	
450	25,4	40,0	3,6	12,0	32	GX-A80 451	



DIAMANTTRENNSCHEIBEN

FUGENSCHNEIDER | TROCKEN- & NASSSCHNITT

Asphaltsäge für leistungsstarke Fugenschneider



AS20 Asphalt Classic - Lasergeschweißt **LASER** *

- Mit Schrägschutzsegmenten
- gute Standzeit in Asphalt
- Für Fugenschneider bis 10 kW
- Asphalt

Ø (mm)	Bohrung (mm)	Segmente (mm)			Anz.	Bestellnummer
		L	B	H		
500	25,4	40,0	3,6	10,0	36	AS20 50036
600	25,4	40,0	4,0	10,0	42	AS20 60040
700	25,4	40,0	4,6	10,0	45	AS20 70046
800	25,4	40,0	4,8	10,0	52	AS20 80048



AS22 Asphalt Standard - Lasergeschweißt **LASER** *

- 10 mm Segmenthöhe
- Mit Schrägschutzsegmenten
- Für Fugenschneider ab 15 kW
- Asphalt

Ø (mm)	Bohrung (mm)	Segmente (mm)			Anz.	Bestellnummer
		L	B	H		
500	25,4	40,0	3,6	10,0	36	AS22 50036
600	25,4	40,0	4,0	10,0	42	AS22 60040
700	25,4	40,0	4,6	10,0	45	AS22 70046
800	25,4	40,0	4,8	10,0	52	AS22 80048



AS25 Asphalt Standard - Lasergeschweißt **LASER** *

- Mit gelötetem Schutzsegment und 12 mm hohen Segmenten
- Für leistungsstarke Fugenschneider ab 20 kW
- Asphalt, Estrich, abrasives Baumaterial

Ø (mm)	Bohrung (mm)	Segmente (mm)			Anz.	Bestellnummer
		L	B	H		
500	35,0	40,0	3,6	12,0	32	AS25 50036
600	35,0	40,0	4,6	12,0	42	AS25 60046
700	35,0	40,0	4,6	12,0	46	AS25 70046
800	35,0	40,0	4,6	12,0	52	AS25 80046
1000	35,0	40,0	4,6	12,0	68	AS25 100046

**FÜR
TRENN-
SCHLEIFER**



EINSATZEMPFEHLUNG



	Allmix	DA 60	Galaxis-B	LA 75	LB 20	LCA 65	LT 30	LT 40	RX1	SG 35	Stardust	Stardust Stahl	TP 35	TS 35	TS 40GX
Allgem. Baumaterial							●	●	●	○					
Asphalt	●	●		●		●			○						
Basalt										●	○				
Beton	●		●		●	●	●	●	●	●	●		●	●	●
Beton abrasiv		●	○	●											
Beton armiert			●	●			○	●	●	○	○		●	●	●
Betonerzeugnisse	●					●		●							
Beton+Hartzuschlägen															
Dachziegel							○	●							
Estrich		●		○											
Feuerfeste Steine										○					
Frischbeton				●											
Granit			○				○		●	●	○			○	○
Guss											●				
Holz											●				
Kalksandstein									●						
Kalksandstein hochverdichtet									●						
Klinker / Ziegel hart			○					○	●					○	○
Klinker / Ziegel mittel			●	○			●	●	●	●				●	●
Klinker / Ziegel weich			○	●				○	●						
Marmor									●						
Mauerwerk	○					●					●		●	●	●
Poroton															
Porphyr							○			●					
PVC											●				
Quarzit										●					
Sandstein				●	○				●						
Schamotte										○					
Schiefer							○	○							
Stahl											●	●			
Steinzeug								○							
Waschbeton			●				●	●	●	●				●	●
Seite	39	45	38	40	37	39	37	37	38	38	41	41	42	42	42

● gut geeignet ○ bedingt geeignet

DIAMANTTRENNSCHEIBEN

TRENNSCHLEIFER | TROCKEN- & NASSSCHNITT

Für Benzintrennschleifer und andere handgeführte Sägen



LB20 Beton Standard - Lasergeschweißt **LASER***

- 10 mm Segmenthöhe
- Universalwerkzeug mit gutem Preis-Leistungs-Verhältnis
- Beton, Beton armiert - universal

Ø (mm)	Bohrung (mm)	Segmente (mm)				Anz.	Bestellnummer
		L	B	H			
300	20,0	40,0	3,2	10,0	20	LB20 300	
350	20,0	40,0	3,2	10,0	24	LB20 350	
350	25,4	40,0	3,2	10,0	24	LB20 351	
400	20,0	40,0	3,6	10,0	28	LB20 400	
400	25,4	40,0	3,6	10,0	28	LB20 401	

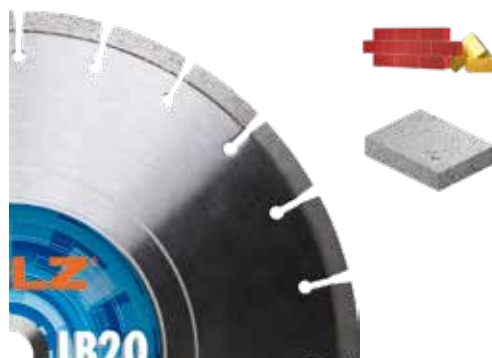

LT30 Beton - Lasergeschweißt **LASER***

- 10 mm Turbo-Segment
- exzellente Schnittgeschwindigkeit
- Beton, Beton armiert, Ziegel, mittelharter Klinker, allg. Baumaterial

Ø (mm)	Bohrung (mm)	Segmente (mm)				Anz.	Bestellnummer
		L	B	H			
300	20,0	40,0	3,2	10,0	20	LT30 300	
300	25,4	40,0	3,2	10,0	20	LT30 301	
350	20,0	40,0	3,2	10,0	24	LT30 350	
350	25,4	40,0	3,2	10,0	24	LT30 351	
400	20,0	40,0	3,6	10,0	28	LT30 400	
400	25,4/20,0	40,0	3,6	10,0	28	LT30 405	

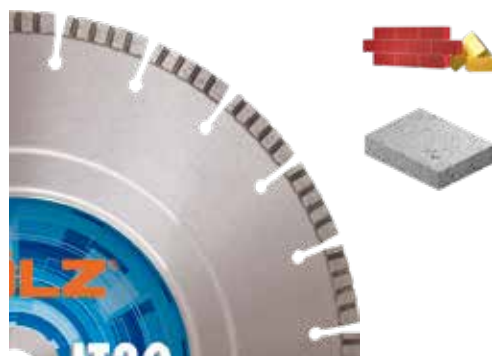

LT40 Beton Premium - Lasergeschweißt **LASER***

- 10 mm Turbo-Segment
- Leistungsfähige Diamanttrennscheibe mit hoher Standzeit
- Beton, Beton armiert, Ziegel, Waschbeton, Klinker, Steinzeug, allg. Baumaterial

Ø (mm)	Bohrung (mm)	Segmente (mm)				Anz.	Bestellnummer
		L	B	H			
300	20,0	40,0	3,2	10,0	20	LT40 300	
300	25,4	40,0	3,2	10,0	20	LT40 301	
350	20,0	40,0	3,2	10,0	24	LT40 350	
350	25,4	40,0	3,2	10,0	24	LT40 351	
400	20,0	40,0	3,6	10,0	28	LT40 400	
400	25,4	40,0	3,6	10,0	28	LT40 401	
400	25,4/20,0	40,0	3,6	10,0	28	LT40 405	

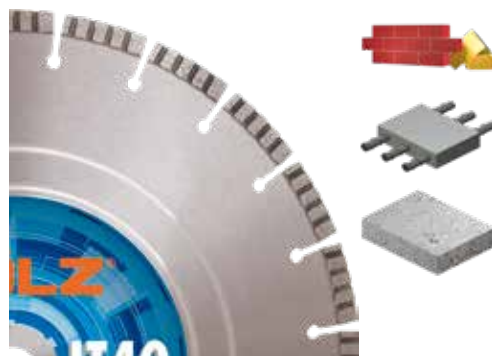

DIAMANTTRENNSCHEIBEN

TRENNSCLEIFER | TROCKEN- & NASSSCHNITT

Spezialtrennscheiben



Galaxis-B Beton Premium - Lasergeschweißt

- 15 mm Segmenthöhe
- Perfekte Ergebnisse auf Trennschleifern
- Beton, Waschbeton, Klinker, allgemeines Baumaterial



Ø (mm)	Bohrung (mm)	Segmente (mm)				Anz.	Bestellnummer
		L	B	H			
300	20,0	37,0	3,2	15	20	GXB 300	
300	25,4	37,0	3,2	15	20	GXB 301	
350	20,0	37,0	3,2	15	24	GXB 350	
350	25,4	37,0	3,2	15	24	GXB 351	
400	20,0	37,0	3,6	15	28	GXB 400	
400	25,4	37,0	3,6	15	28	GXB 401	

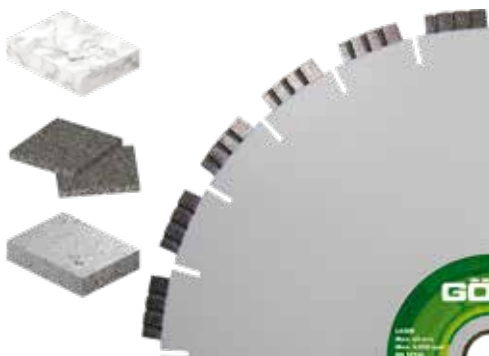

SG35 Granit Turbo - Lasergeschweißt

- Engverzahnt - geräuschreduziert
- Granit, Hartgestein, Natur- und Kunststein, Steinzeug, harte Klinker



Ø (mm)	Bohrung (mm)	Segmente (mm)				Anz.	Bestellnummer
		L	B	H			
300	20,0	31,0	2,8	10,0	20	0396 327 0302	
350	20,0	31,0	2,8	10,0	24	0396 327 0352	
400	20,0	31,0	3,2	10,0	30	0396 327 0402	

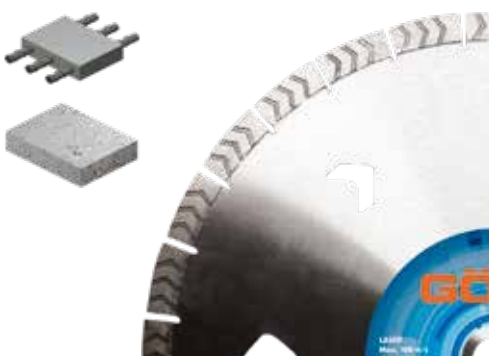

RX1 Allround - Lasergeschweißt

- 16 mm Turbosegment
- Beton, Waschbeton, Ziegel, Klinker, Granit, Hartgestein, allgemeine Baumaterialien



Ø (mm)	Bohrung (mm)	Segmente (mm)				Anz.	Bestellnummer
		L	B	H			
350	20,0	40,0	3,4	16,0	24	RX1 350	
400	20,0	40,0	3,4	16,0	28	RX1 400	

DIAMANTTRENNSCHEIBEN

TRENNSCHLEIFER | TROCKEN- & NASSSCHNITT

Allround-Diamanttrennscheibe für Beton und Asphalt. Neueste Mischsegment-Anordnung!



LCA 65 Allround Beton & Asphalt

LASER ✱

- Segmenthöhe 10 mm
- Lasergeschweißt
- Wechselsegment - Für wechselnde Materialien von weich bis hart
- Turbosegment für optimale Kühlung
- Exzellente Schnittgeschwindigkeit mit hoher Standzeit
- Beton, Asphalt und Mauerwerk

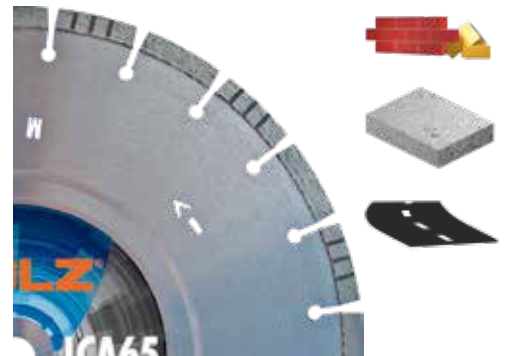

Ø (mm)	Bohrung (mm)	Segmente (mm)				Anz.	Bestellnummer
		L	B	H			
300	20,0	40,0	3,2	10,0	20	LCA65 300	
300	25,4	40,0	3,2	10,0	20	LCA65 301	
350	20,0	40,0	3,2	10,0	24	LCA65 350	
350	25,4	40,0	3,2	10,0	24	LCA65 351	
400	20,0	40,0	3,6	10,0	28	LCA65 400	
400	25,4	40,0	3,6	10,0	28	LCA65 401	

Allmix Mix - Lasergeschweißt

LASER ✱

- Segmenthöhe 10 mm
- Lasergeschweißt
- Wechselsegment für wechselnde Materialien von weich bis hart
- Turbosegment für optimale Kühlung
- Exzellente Schnittgeschwindigkeit mit hoher Standzeit
- Beton, Asphalt und Mauerwerk



Ø (mm)	Bohrung (mm)	Segmente (mm)				Anz.	Bestellnummer
		L	B	H			
300	20,0	40,0	3,2	10,0	20	0497 870 0300	
300	25,4	40,0	3,2	10,0	20	0497 870 0301	
350	20,0	40,0	3,2	10,0	24	0497 870 0350	
350	25,4	40,0	3,2	10,0	24	0497 870 0351	
400	20,0	40,0	3,6	10,0	28	0497 870 0400	
400	25,4	40,0	3,6	10,0	28	0497 870 0401	

DIAMANTTRENNSCHEIBEN

TRENNSCHLEIFER | TROCKEN- & NASSSCHNITT

Harte Bindung für abrasives Material. Profi Diamantwerkzeug mit außerordentlichen Extras für Asphaltarbeiten!



DA 60 Standard - Lasergeschweißt

LASER *

- 10 mm Segmenthöhe
- Asphalt, Estrich, mittelharter Beton, Klinker und Ziegel

Ø (mm)	Bohrung (mm)	Segmente (mm)				Anz.	Bestellnummer
		L	B	H			
300	20,0	40,0	2,8	10,0	20	DA60 10 300	
300	25,4	40,0	2,8	10,0	20	DA60 10 301	
350	20,0	40,0	2,8	10,0	24	DA60 10 350	
350	25,4	40,0	2,8	10,0	24	DA60 10 351	
400	20,0	40,0	3,2	10,0	28	DA60 10 400	
400	25,4/20,0	40,0	3,2	10,0	28	DA60 10 405	



LA75 Premium - Lasergeschweißt

LASER *

- Segmenthöhe 10 mm
- Gute Standzeit
- Mit tiefliegendem Schutzsegment gegen Segmenthinterschliff
- Asphalt, Estrich und abrasives Baumaterial

Ø (mm)	Bohrung (mm)	Segmente (mm)				Anz.	Bestellnummer
		L	B	H			
300	20,0	40,0	2,8	10,0	18	LA75 300	
300	25,4	40,0	2,8	10,0	18	LA75 301	
350	20,0	40,0	2,8	10,0	21	LA75 350	
350	25,4	40,0	2,8	10,0	21	LA75 351	
400	20,0	40,0	3,2	10,0	24	LA75 400	
400	25,4	40,0	3,2	10,0	24	LA75 401	

DIAMANTTRENNSCHEIBEN

TRENNSCHLEIFER | TROCKEN- & NASSSCHNITT

GÖLZ-STAR DUST – Die neue Diamant-Grip Technologie



Stardust Premium Grip Technologie

- Bis zu 30 % schneller als herkömmliche Diamanttrennscheiben
- Überlegene Schnittgeschwindigkeit in nahezu alle Materialien
- Kein Trennscheibenwechsel notwendig
- Keine Schneidprobleme mit langsamen und polierten Werkzeugen
- Doppelte Anzahl von Diamanten im Einsatz, dadurch schneiden von allen Materialien möglich!
- Stahl/Guss, PVC, Holz, Stein, Beton und Ziegel



Ø (mm)	Bohrung (mm)	Segmente (mm)		Bestellnummer
		L	B	
300	20,0	3,4	3,0	0396 802 0300
350	20,0	3,4	3,0	0396 802 0350
350	25,4	3,4	3,0	0396 802 0351
400	20,0	3,6	3,0	0396 802 0400
400	25,4	3,6	3,0	0396 802 0401

Stardust Stahl Premium Grip Technologie

- Bis zu 30 % schneller als herkömmliche Diamanttrennscheiben
- Überlegene Schnittgeschwindigkeit in Stahl
- Keine Schneidprobleme mit langsamen und polierten Werkzeugen
- Stahl



Ø (mm)	Bohrung (mm)	Segmente (mm)		Bestellnummer
		L	B	
300	20,0	3,9	3,0	0497 804 0300
350	20,0	3,9	3,0	0497 804 0350

DIAMANTTRENNSCHEIBEN

TRENNSCHLEIFER | TROCKEN- & NASSSCHNITT

Für handgeführte Elektrosägen



TS35 Beton - Lasergeschweißt

LASER

- Turbo-Schnellschnittblatt für handgeführte Elektrosägen mit Bündig Bohrungen für GÖLZ HE160 und Squatina 400
- Beton, Stahlbeton

Ø (mm)	Bohrung (mm)	Segmente (mm)				Anz.	Bestellnummer
		L	B	H			
350	20,0/25,4	31,0	2,4	10,0	24	0497 807 0350	
400	25,4	31,0	2,4	10,0	30	0497 807 0401	
400	25,4	31,0	2,4	10,0	30	0497 807 0403*	

* mit Bündig Bohrung für GÖLZ HE160 und Squatina 400

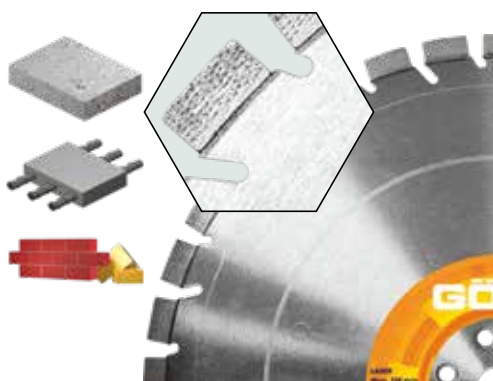

TS40GX Beton - Lasergeschweißt

LASER

GALAXIS
TECHNOLOGY

- Turbo-Schnellschnittblatt für handgeführte Elektrosägen mit Bündig Bohrungen für GÖLZ HE160 und Squatina 400
- gleichmäßige Diamantverteilung
- Beton, Stahlbeton

Ø (mm)	Bohrung (mm)	Segmente (mm)				Anz.	Bestellnummer
		L	B	H			
300	25,4	25,0	2,4	12,0	28	TS40GX 300	
350	20,0/25,4	25,0	2,4	12,0	32	TS40GX 350	
400	25,4	25,0	2,4	12,0	36	TS40GX 400	
400	25,4	25,0	2,4	12,0	36	TS40GX 401*	

* mit Bündig Bohrung für GÖLZ HE160 und Squatina 400

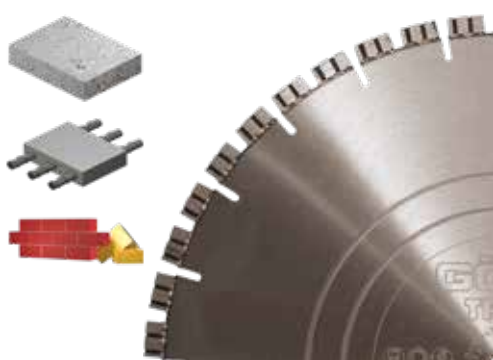

TP35 Beton - Lasergeschweißt

LASER

- Turbo-Vorschnittblatt für Trennschleifer (Vorschnitt zur Ringsäge)
- Beton, Stahlbeton

Ø (mm)	Bohrung (mm)	Segmente (mm)				Anz.	Bestellnummer
		L	B	H			
400	20,0/25,4	20,0	4,5	10,0	46	0497 808 0400	

DIAMANTTRENNSCHEIBEN

TRENNSCLEIFER | TROCKEN- & NASSSCHNITT

Für handgeführte Ringsägen



DR20/50/80

- Diamanttrennringe für Ringsägen

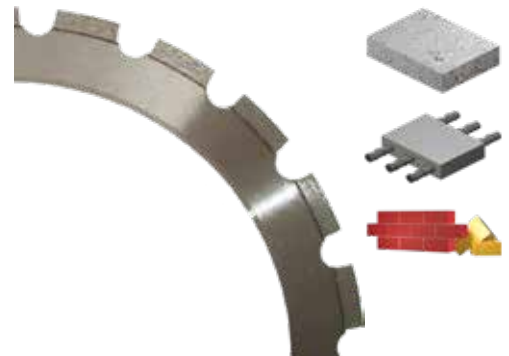

Typ	Farbe	Beschreibung	Bestellnummer
DR20	Gelb	Beton, Stahlbeton	0396 890 0020
DR50	Blau	Beton, Stahlbeton	0396 890 0050
DR80	Rot	Mauerwerk, Gasbeton	0396 890 0080

GX-DR400

GALAXIS
TECHNOLOGY

- Diamanttrennring mit gleichmäßiger Diamantverteilung
- für Hochfrequenzsäge Kogia
- inkl. 2 x Antriebsrad und Schraubenset
- Beton, Stahlbeton

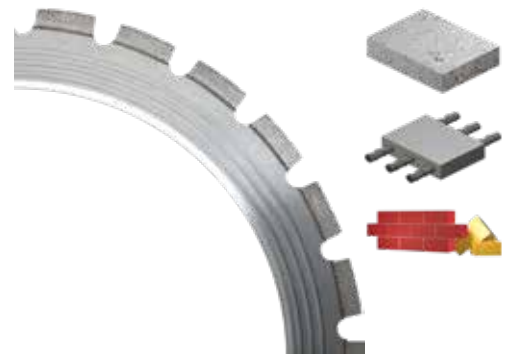

Ø (mm)	Segmente (mm)				Anz.	Bestellnummer
	L	B	H			
400	33,0	4,0	10,0	26	0497 890 0020	



DIAMANTTRENNSCHEIBEN

WANDSÄGEN | PROFI-BEREICH

Hochleistungsschnellschnittsagen für Wandsägen ab 7,5 kW in Beton

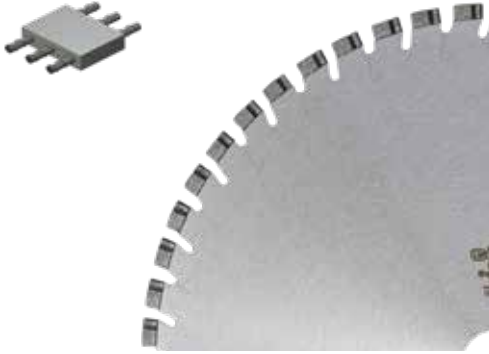

WS3-24

Beton, Stahlbeton – Lasergeschweißt

- Für Wandsägen ab 10 kW
- Segmenthöhe 12 mm
- optimal bei Beton mit mittlerer Armierung

Ø (mm)	Bohrung (mm)	Segmente (mm)				Anz.	Bestellnummer
		L	B	H			
600	60	24	5,0	12,0	54	0396 530 0601	
700	60	24	5,0	12,0	60	0396 530 0701	
800	60	24	4,4	12,0	70	0396 530 0800	
800	60	24	5,0	12,0	70	0396 530 0801	
1000	60	24	4,4	12,0	90	0396 530 1000	
1200	60	24	4,4	12,0	106	0396 530 1200	

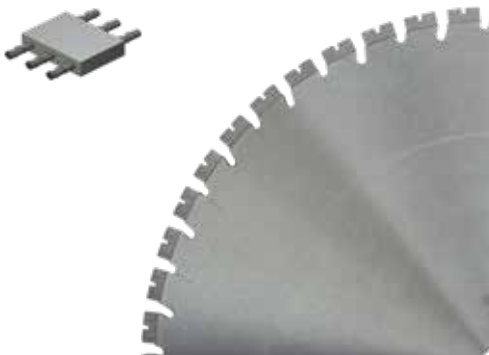

WS10 Hochleistungs-Schnellschnittsäge **LASER** *

- Für Wandsägen ab 20 kW
- Segmenthöhe 14 mm
- effektives und schnelles Schneiden
- Stahlbeton

Ø (mm)	Bohrung (mm)	Segmente (mm)				Anz.	Bestellnummer
		L	B	H			
600	60	35,0	4,8	14,0	40	WS10 60048	
800	60	35,0	4,8	14,0	52	WS10 80048	
1000	60	35,0	4,4	14,0	66	WS10 100044	

DIAMANTTRENNSCHEIBEN WANDSÄGEN | PROFI-BEREICH

WS1524GX

Beton, Stahlbeton - Lasergeschweißt

- 14 mm Segmenthöhe
- Wandsägeblatt mit gleichmäßiger Diamantverteilung
- Maschinen 10 kW bis 20 kW

LASER
GALAXIS
TECHNOLOGY



Ø (mm)	Bohrung (mm)	Segmente (mm)				Anz.	Bestellnummer
		L	B	H			
600	60	24	4,4	14	54	WS1524GX60044	
600	60	24	4,8	14	54	WS1524GX60048	
600	60	24	5,5	14	54	WS1524GX60055	
625	60	24	4,8	14	56	WS1524GX62548	
650	60	24	4,8	14	58	WS1524GX65048	
700	60	24	4,4	14	62	WS1524GX70044	
700	60	24	4,8	14	62	WS1524GX70048	
800	60	24	4,0	14	72	WS1524GX80040	
800	60	24	4,4	14	72	WS1524GX80044	
800	60	24	4,8	14	72	WS1524GX80048	
800	60	24	5,5	14	72	WS1524GX80055	
825	60	24	4,8	14	74	WS1524GX82548	
900	60	24	4,8	14	80	WS1524GX90048	
1000	60	24	4,4	14	90	WS1524GX100044	
1000	60	24	5,5	14	90	WS1524GX100055	
1200	60	24	4,4	14	108	WS1524GX120044	
1200	60	24	4,8	14	108	WS1524GX120048	

WS1524GXW

Schallgedämpfte Version

- 14 mm Segmenthöhe
- Wandsägeblatt mit gleichmäßiger Diamantverteilung
- Maschinen 10 kW bis 20 kW

LASER
GALAXIS
TECHNOLOGY

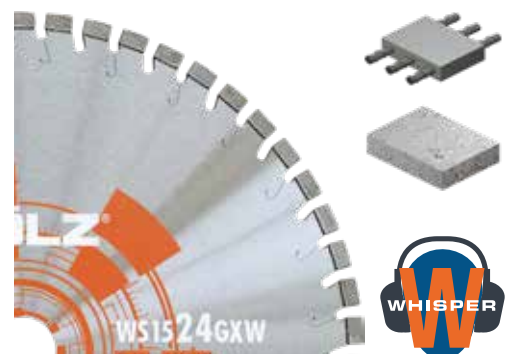

Ø (mm)	Bohrung (mm)	Segmente (mm)				Anz.	Bestellnummer
		L	B	H			
600	60	24	4,8	14	40	WS1524GXW60048	
800	60	24	4,8	14	52	WS1524GXW80048	
1000	60	24	4,4	14	66	WS1524GXW100044	

DIAMANTTRENNSCHEIBEN

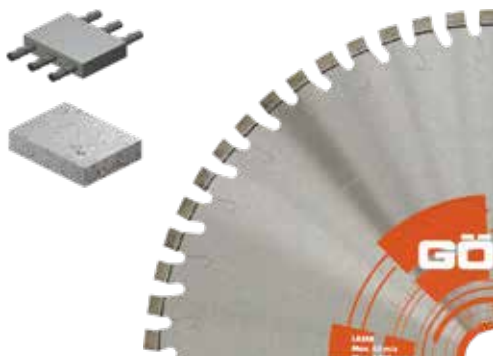

WS1520GX

LASER

GALAXIS TECHNOLOGY

Beton, Stahlbeton - Lasergeschweißt

- 14 mm Segmenthöhe
- Maschinen 10 kW bis 15 kW und Maschinen >15 kW bei hohem Armierungsanteil

GEEIGNET FÜR
E-FS

Ø (mm)	Bohrung (mm)	Segmente (mm)				Anz.	Bestellnummer
		L	B	H			
600	60	20	4,4	14	54	WS1520GX60044	
600	60	20	4,8	14	54	WS1520GX60048	
600	60	20	5,2	14	54	WS1520GX60052	
650	60	20	4,8	14	58	WS1520GX65048	
700	60	20	4,4	14	62	WS1520GX70044	
800	60	20	4,4	14	72	WS1520GX80044	
800	60	20	4,8	14	72	WS1520GX80048	
800	60 TK110	20	4,8	14	72	WS1520GX80048TK110	
800	60	20	5,2	14	72	WS1520GX80052	
1000	60	20	4,4	14	90	WS1520GX100044	
1000	60	20	4,8	14	90	WS1520GX100048	
1200	60	20	4,4	14	108	WS1520GX120044	
1200	60	20	4,8	14	108	WS1520GX120048	

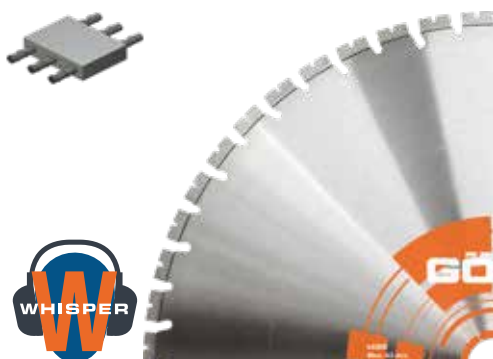

WS15GXW

Schallgedämpfte Version

- Wandsägeblatt mit gleichmäßiger Diamantverteilung
- Für Wandsägen von 10 kW bis 15 kW
- Beton, Stahlbeton

LASER

GALAXIS TECHNOLOGY

Ø (mm)	Bohrung (mm)	Segmente (mm)				Anz.	Bestellnummer
		L	B	H			
600	60	24,0	4,8	14,0	54	WS15GXW 60048	
800	60	24,0	4,8	14,0	72	WS15GXW 80048	
1000	60	24,0	4,4	14,0	90	WS15GXW 100044	

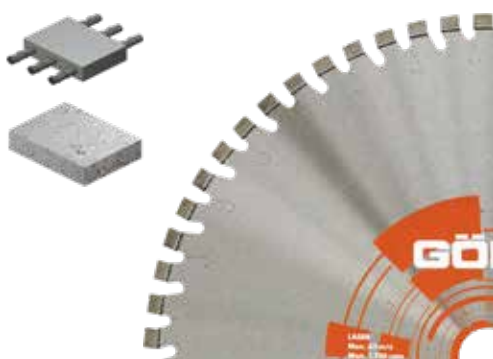

WS1620GX

Beton, Stahlbeton mit Flint-Zuschlägen

- 14 mm Segmenthöhe
- Maschinen 10 kW bis 15 kW und Maschinen >15 kW bei hohem Armierungsanteil

LASER

GALAXIS TECHNOLOGY

Ø (mm)	Bohrung (mm)	Segmente (mm)				Anz.	Bestellnummer
		L	B	H			
800	60	20	4,8	14,0	72	WS1620GX80048	



**DIAMANT-
TRENN-
SCHEIBEN
ZUBEHÖR**

ZUBEHÖR

REDUZIERRINGE

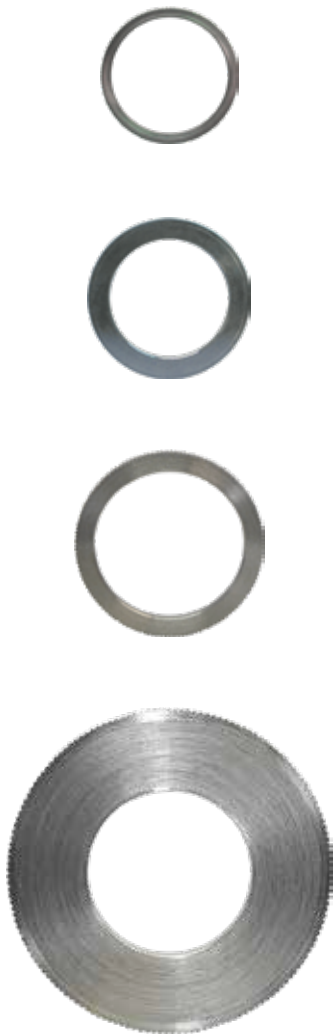

Außen Ø (mm)	Innen Ø (mm)	Breite (mm)	Bestellnummer
22,2	15	1,5	0296 310 0031
22,2	20	1,8	0296 310 0023
25,4	20	10 (STIHL)	0282 000 0002
25,4	16	1,8	0296 310 0027
25,4	20	1,8	0296 310 0024
25,4	20	2,2	0296 310 0000
25,4	20	2,5	0296 310 0001
25,4	20	2,8	0296 310 0002
25,4	22,2	1,8	0296 310 0025
25,4	22,2	2,5	0296 310 0003
25,4	22,2	2,8	0296 310 0004
30,0	25,4	1,6	0296 310 0038
30,0	25,4	1,8	0296 310 0029
30,0	25,4	2,2	0296 310 0033
30,0	25,4	2,5	0296 310 0005
30,0	25,4	2,8	0296 310 0006
30,0	25,4	3,5	0296 310 0007
30,0	15	1,2	0296 310 0032
30,0	20	1,8	0296 310 0030
30,0	22,2	1,2	0296 310 0035
30,0	22,2	1,8	0296 310 0077
30,0	25,4	1,2	0296 310 0034
35,0	25,4	2,5	0296 310 0008
35,0	25,4	2,8	0296 310 0009
35,0	25,4	3,5	0296 310 0010
50,0	25,4	2,8	0296 310 0022
50,0	25,4	3,5	0296 310 0011
50,0	30	3,5	0296 310 0013
50,0	35	2,8	0296 310 0028
50,0	35	3,4	0296 310 0015
60,0	25,4	2,8	0296 310 0021
60,0	25,4	3,5	0296 310 0012
60,0	30	3,5	0296 310 0014
60,0	35	2,8	0296 310 0037
60,0	35	3,5	0296 310 0016
60,0	50	2,8	0296 310 0036
60,0	50	3,5	0296 310 0017
60,0	55	3,5	0296 310 0018
80,0	50	3,5	0296 310 0019
80,0	60	3,5	0296 310 0020

ALLGEMEINE INFORMATIONEN

UMRECHNUNGSTABELLE

Die in der Tabelle angegebenen Werte sind nicht die exakt berechneten Werte, sondern für die Kennzeichnung von Schleifwerkzeugen empfohlene Werte gemäß DIN EN 13236:2016-05.

Ø (mm)	Umdrehung/min bei einer Umfangsgeschwindigkeit von:						
	35 m/Sek	40 m/Sek	45 m/Sek	50 m/Sek	63 m/Sek	80 m/Sek	100 m/Sek
115	5850	6650	7500	8350	10500	13300	16650
125	5350	6150	6900	7650	9650	12250	15300
150	4500	5100	5750	6400	8050	10200	12750
180	3750	4250	4800	5350	6700	8500	10650
200	3350	3850	4300	4800	6050	7650	9550
230	2950	3350	3750	4200	5250	6650	8350
250	2700	3100	3450	3850	4850	6150	7650
300	2250	2550	2870	3200	4050	5100	6400
350	1950	2200	2450	2750	3450	4400	5500
400	1700	1950	2150	2400	3050	3850	4800
450	1500	1700	1950	2150	2700	3400	4250
500	1350	1550	1750	1950	2450	3100	3850
600	1150	1300	1450	1600	2050	2550	3200
700	895	1050	1150	1300	1700	2050	2550
800	840	960	1075	1200	1550	1950	2400
900	750	850	955	1100	1350	1700	2150
1000	670	765	860	960	1250	1550	1950
1500	450	510	575	640	805	1050	1300
1800	375	425	475	535	670	850	1100

Die Umfangsgeschwindigkeiten des Sägeblattes richten sich nach dem zu trennenden Werkstoff. Es können folgende wirtschaftliche Umfangsgeschwindigkeiten empfohlen werden:

Werkstoff	Granit		Marmor, Kunststein, Keramik	Beton		Asphalt
	quarzreich	quarzarm		unarmiert	armiert	
Umfangsgeschwindigkeit	25 - 30	40 - 50	40 - 50	30 - 50	30 - 40	45 - 60

Sehr hohe Umfangsgeschwindigkeiten - über 60 m/sec - erfordern eine andere Vorspannung des Stammblasses.

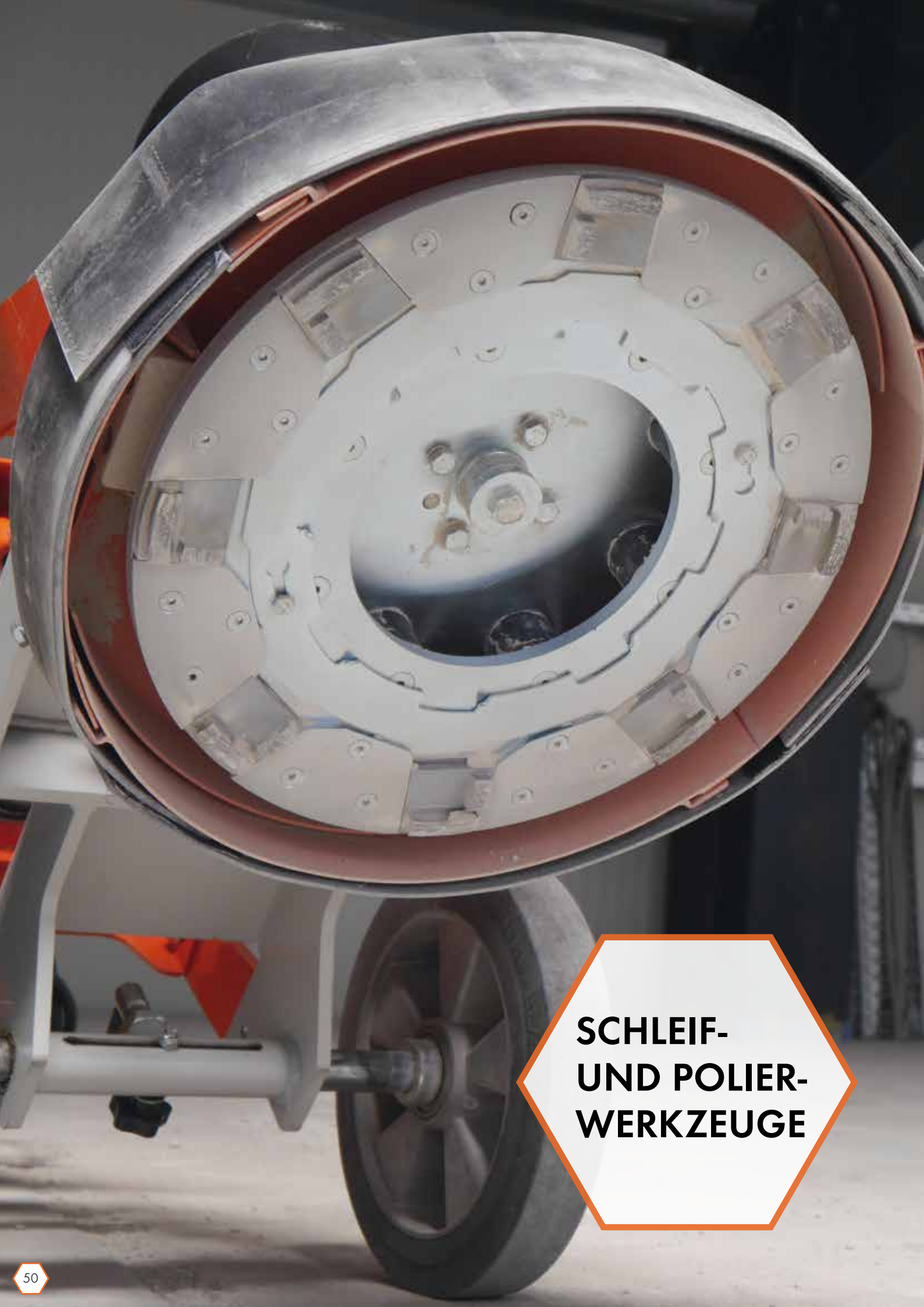

**SCHLEIF-
UND POLIER-
WERKZEUGE**

DIAMANT-SCHLEIFTELLER

CG250-S Ninja-Soft

- Diamantschleifteller mit weicher Bindung
- zum Schleifen von Beton

Ø (mm)	Bohrung (mm)	Segmente (mm)				Anz.	Bestellnummer
		L	B	H			
250	19	40	10	10	12	0497 529 0255	



CG250-M Medium

- Diamantschleifteller medium zum Schleifen von mittelharten Böden
- Altbeton, Beton, mittelharte Baustoffe

Ø (mm)	Bohrung (mm)	Segmente (mm)				Anz.	Bestellnummer
		L	B	H			
250	19	40	10	10	16	0497 520 0250	



CG250-PKD PKD & Diamant

- 5 Stützsegmente und 10 x 1,4 PKD mit Universal-Aufnahme
- Asphalt, Estrich, abrasive Baustoffe, Kleberreste

Ø (mm)	Bohrung (mm)	Segmente (mm)				Anz.	Bestellnummer
		L	B	H			
250	19	40	10	4	5	0497 529 0254	



SCHLEIFWERKZEUGE

EASY-SLIDE-SYSTEM

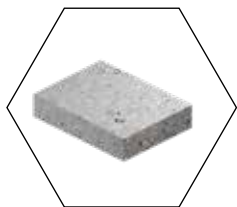

Bearbeitung von harten bis extrem weichen Betonböden, mit Easy-Slide-System für schnellen und einfachen Werkzeugwechsel ohne Verschrauben.

Typ	Körnung	Information	Bestellnummer	Farbe
GP 50	PKD	hohe Abtragsleistung für Epoxi, Acryl, Kleber und Spachtel	0497 530 0008	
GPD 80	PKD + D	mit Diamant-Stützsegment für Epoxi, Acryl, Kleber und Spachtel	0497 530 0009	
GM 20	16/18	Beton, Estrich Bindung mittelhart, grobe Körnung	0497 530 0003	
GM 30	30/40	gröberes Schleifbild	0497 530 0004	
GM 60	60/80	mittleres Schleifbild	0497 530 0005	
GM 100	100/120	feineres Schleifbild	0497 530 0006	
GM 270	270/320	Beton, Estrich Bindung mittelhart, feine Körnung	0497 530 0007	

SCHLEIFWERKZEUGE

BETON-POLIERPADS



Polierwerkzeuge zur Oberflächenbearbeitung von Beton.
Leichtes Wechseln der Pads durch Klettaufnahme. Hochwertige Diamanten gewährleisten ein schnelles Polieren und eine hohe Lebensdauer. Hoher Glanzeffekt und Klarheit der Oberfläche.
Kein Abfärben der Pads.

Farbe	Körnung	Ø x H (mm)	Bestellnummer
	50#	80 x 12	PPC50
	100#	80 x 12	PPC100
	200#	80 x 12	PPC200
	400#	80 x 12	PPC400
	800#	80 x 12	PPC800
	1500#	80 x 12	PPC1500
	3000#	80 x 12	PPC3000

Bezeichnung	Bestellnr.
Klettverschlussring Ø400 mm	VP400
Klettverschlussring Ø280 mm	VP280
Easy-Slide-Klett für Klettverschlussring (Stk.)	0284 700 0501







SCHLEIFWERKZEUGE

POLIERWERKZEUGE

zur Oberflächenbearbeitung von Beton

Leichtes Wechseln der Pads durch Klettaufnahme. Hochwertige Diamanten gewährleisten ein schnelles Polieren und eine hohe Lebensdauer.

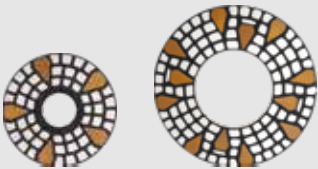
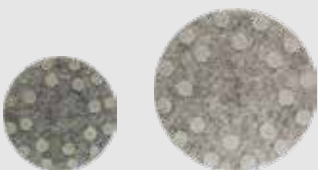
	Körnung	Ø (mm)	Bestellnummer
	50#	280	PSP280-50
		400	PSP400-50
	100#	280	PSP280-100
		400	PSP400-100
	200#	280	PSP280-200
		400	PSP400-200
	400#	280	PSP280-400
		400	PSP400-400
	800#	280	PSP280-800
		400	PSP400-800
Ultras – für Endreinigung und Hochglanz auf Beton			
	1500#	280	PSP280U-1500
		400	PSP400U-1500



Bezeichnung	Bestellnr.
Klettverschlussring Ø400 mm	VP400
Klettverschlussring Ø280 mm	VP280
Easy-Slide-Klett für Klettverschlussring (Stk.)	0284 700 0501

DIAMANT- BOHR- TECHNIK



DIAMANT-DOSENSENKER

TROCKENBOHRSYSTEM OHNE SCHLAG |

MIT UND OHNE ABSAUGUNG

Einsatz: Steckdosen -> Elektroverteilerdosen



Dosensenker

- Anschluss M16

Typ	Ø (mm)	Nutzlänge (mm)	#	Segment LxBxH (mm)	Bestellnummer	Information Einsatzbereich
DS 68	68	60	6	12 x 3,5 x 8	0296 414 0668	Grau, Diamant-Dosensenker, Standard
DS 82	82	60	8	12 x 3,5 x 8	0296 414 0682	
DB 10 S	68	60	6	12 x 3,5 x 8	0296 417 0668	Kurzzahn, sehr schnittfreudig, ruhiger Lauf, hochverdichtete Kalksandsteine
DB 10 S	82	60	8	12 x 3,5 x 8	0296 417 0682	

Zubehör		
Maschinentyp	Adapter mit Zentrierbohrer	Bestellnummer
Standard	6-knt. / M 16	0296 516 0010
Hilti / Fein	SDS+ / M 16	0296 516 0030
Cardi / Bender / Weka	R 1/2" / M 16	0296 516 0011
Cardi T1800-82 / Gölz	M 18 x 2,5 / M 16	0296 513 0040
Bosch	5/8" - 16G / M 16	0296 516 0013



DB 10SV Gelaserte Standardausführung für Staubabsaugung

- Anschluss M16
- Kalksandstein, Bims und Porenbeton

Dosensenker, 90 mm Nutzlänge, Anschluss M 16

Typ	Ø (mm)	Nutzlänge (mm)	Segment Anzahl	Segment LxBxH (mm)	Bestellnummer
DB10SV	68	90	6	12,0 x 3,5 x 8,0	0296 415 0668
DB10SV	82	90	8	12,0 x 3,5 x 8,0	0296 415 0682



Zubehör		
Bezeichnung	Adapter	Bestellnr.
Staubrotor M 16	M 16	0296 513 1001
Staubrotor M 18	M 18	0296 513 1008
Zentrierspitze	für Dosensenker	0296 513 1002
Adapter	M 16 / R 1/2"	0296 513 1003
Adapter	M 16 / M 18 x 2,5	0296 513 1006

DIAMANT-TROCKENBOHRER

DIAMANT-TROCKENBOHRSYSTEM

KT 65 Trockenbohrkrone für Anschluss an GÖLZ-Drillvac Staubrotor

- Anschluss 1 1/4" UNC
- Für Gölz-Staubrotor DRILLVAC
- Mauerwerk, Kalksandstein, Bims, Ziegel, Poroton, abrasive Materialien

Ø (mm)	Anzahl	Segment LxBxH (mm)	Nutzlänge (mm)	Bestellnummer
31	3	16,0 x 3,0 x 10,0	300	D540 425 3031
41	3	16,0 x 3,0 x 10,0	300	D540 425 3041
51	3	16,0 x 3,0 x 10,0	300	D540 425 3051
56	4	16,0 x 3,0 x 10,0	300	D540 425 3056
61	4	24,0 x 3,5 x 10,0	300	D540 425 3061
68	4	24,0 x 3,5 x 10,0	300	D540 425 3068
72	4	24,0 x 3,5 x 10,0	300	D540 425 3072
82	4	24,0 x 3,5 x 10,0	300	D540 425 3082
101	5	24,0 x 3,5 x 10,0	300	D540 425 3101
111	5	24,0 x 3,5 x 10,0	300	D540 425 3111
121	5	24,0 x 4,0 x 10,0	300	D540 425 3121
131	5	24,0 x 4,0 x 10,0	300	D540 425 3131
138	5	24,0 x 4,0 x 10,0	300	D540 425 3138
141	5	24,0 x 4,0 x 10,0	300	D540 425 3141
151	6	24,0 x 4,0 x 10,0	300	D540 425 3151
161	6	24,0 x 4,0 x 10,0	300	D540 425 3161
171	6	24,0 x 4,0 x 10,0	300	D540 425 3171
181	6	24,0 x 4,0 x 10,0	300	D540 425 3181
201	6	24,0 x 4,0 x 10,0	300	D540 425 3201
275	11	24,0 x 4,5 x 10,0	300	D540 425 3275
305	12	24,0 x 4,5 x 10,0	300	D540 425 3305

Bestell-Schlüssel Wiederbelag: R 500 425 0 - - - weitere Ziffern für den Durchmesser

Trockenbohrkrone für den Ofenbauer (für Feuerfeststein, Schamotten)

Ø (mm)	Segment				Bestellnummer
	L	B	H	#	
171	24	4,0	7	6	D540 425 2171
181	24	4,0	7	6	D540 425 2181
201	24	4,0	7	6	D540 425 2201
225	24	4,0	7	7	D540 425 2225
250	24	4,0	7	10	D540 425 2250
260	24	4,0	7	11	D540 425 2260

Staubrotor - Zentrierbohrer - Zubehör

Bezeichnung	Bestellnr.
Staubrotor DRILLVAC 1 1/4", Maschinenanschluss R 1/2"	0296 513 0060
Staubrotor DRILLVAC 1 1/4", Maschinenanschluss 1 1/4"	0296 513 0065
Staubrotor DRILLVAC 1 1/4", Maschinenanschluss M 18x2,5	0296 513 0070
Zentrierbohrer 300 mm lang	0296 513 0061
Zentrierbohrer 250 mm lang	0296 513 0062
Leichtlösering Teflon	0295 150 0111
Alu-Verlängerung 1 1/4", 200 mm	0296 000 0036
Alu-Verlängerung 1 1/4", 300 mm	0296 000 0037



Wir empfehlen zum Trockenbohren GÖLZ-Freihandbohrmaschinen und GÖLZ-Trockensauger.



Zum Trockenbohren empfehlen wir die Verwendung eines Zentrierbohrers sowie eines Bohrkronen-Leichtlöserings.

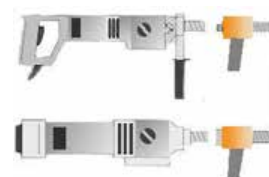

Staubrotor mit R 1/2" oder 1 1/4" Motorenanschluss

DIAMANT-TROCKENBOHRKRONEN

LASER*



KT45 Trockenbohrkrone - Lasergeschweißt

- Anschluss 5/4"
- Mauerwerk, Kalksandstein, Bims, Ziegel, Poroton, andere abrasive Materialien

Ø (mm)	Nutzlänge (mm)	Segment (mm)				#	Bestellnummer
		L	B	H			
42	300	24	3,2	10	3	D640 445 3042	
52	300	24	3,2	10	4	D640 445 3052	
62	300	24	3,2	10	4	D640 445 3062	
72	300	24	3,2	10	5	D640 445 3072	
82	300	24	3,2	10	5	D640 445 3082	
92	300	24	3,2	10	5	D640 445 3092	
102	300	24	3,2	10	6	D640 445 3102	
107	300	24	3,2	10	6	D640 445 3107	
112	300	24	3,2	10	6	D640 445 3112	
122	300	24	3,2	10	7	D640 445 3122	
127	300	24	3,2	10	7	D640 445 3127	
132	300	24	3,2	10	7	D640 445 3132	
152	300	24	3,2	10	7	D640 445 3152	
162	300	24	3,2	10	8	D640 445 3162	
182	300	24	3,2	10	8	D640 445 3182	
202	300	24	3,2	10	8	D640 445 3202	

LASER*

GALAXIS TECHNOLOGY



KT55 Premium Trockenbohrkrone - Lasergeschweißt

- Anschluss 5/4"
- optimale Leistungsperformance durch angeordnete Diamanttechnologie
- Beton, Beton schwach armiert, Mauerwerk, Kalksandstein, Bims, Ziegel, Poroton

Ø (mm)	Nutzlänge (mm)	Segment (mm)				#	Bestellnummer
		L	B	H			
42	300	16	3,4	10	4	D640 455 3042	
52	300	20	3,4	10	5	D640 455 3052	
56	300	20	3,4	10	5	D640 455 3056	
62	300	20	3,4	10	5	D640 455 3062	
68	300	20	3,4	10	5	D640 455 3068	
72	300	20	3,4	10	6	D640 455 3072	
82	300	20	3,4	10	6	D640 455 3082	
92	300	20	3,4	10	6	D640 455 3092	
102	300	20	3,4	10	7	D640 455 3102	
107	300	20	3,4	10	7	D640 455 3107	
112	300	20	3,4	10	7	D640 455 3112	
122	300	20	3,4	10	8	D640 455 3122	
127	300	20	3,4	10	8	D640 455 3127	
132	300	20	3,4	10	8	D640 455 3132	
142	300	20	3,4	10	8	D640 455 3142	
152	300	20	3,4	10	8	D640 455 3152	
162	300	20	3,4	10	9	D640 455 3162	
182	300	20	3,4	10	9	D640 455 3182	
202	300	20	3,4	10	10	D640 455 3202	

FLIESENBOHRER WINKELSCHLEIFER | GALVANISIERT



Zum Bohren von sauberen, kantenscharfen Löchern in härtestem Feinsteinzeug, Steinplatten, Granitplatten, Fliesen, Keramik und Marmor.

Sie sind vor allem für kleine Winkelschleifer geeignet und können für beste Bohrerergebnisse mit höchster Drehzahl betrieben werden.

Es bedarf keiner Anbohrhilfen, die Bohrkronen werden einfach schräg am Material angesetzt.

Kurze Kühlpausen reichen sogar bei tiefen Löchern aus. In den Durchmessern 6-14 mm verfügen die Bohrer über integriertes Kühlwachs, das den Kühleffekt verstärkt.

Maximale Bohrtiefe: 45 mm
Anschluss: M14

Ø (mm)	Nutzlänge (mm)	Bestellnummer
6	45	DTD14-06
8	45	DTD14-08
10	45	DTD14-10
12	45	DTD14-12
14	45	DTD14-14
20	45	DTD14-20
25	45	DTD14-25
32	45	DTD14-32
35	45	DTD14-35
40	45	DTD14-40
50	45	DTD14-50
55	45	DTD14-55
60	45	DTD14-60
68	45	DTD14-68
82	45	DTD14-82
110	45	DTD14-110
120	45	DTD14-120



Als Koffer-Set mit je 1 x
Ø 20, 25, 32, 35, 40, 50, 60 und 68 mm

Bestellnummer

DTD14-Set

1 1/4" UNC , DIAMANTBOHRKRONEN



RM40 Beton Standard

- Sehr schnittfreudig mit hoher Standzeit
- Beton, Stahlbeton, Mauerwerk

Ø (mm)	Nutzlänge (mm)	Segment (mm)				#	Bestell- nummer
		L	B	H			
52	450	24	3,0	10	5	D540450 4052	
56	450	24	3,0	10	5	D540450 4056	
62	450	24	3,0	10	6	D540450 4062	
66	450	24	3,0	10	6	D540450 4066	
72	450	24	3,5	10	6	D540450 4072	
76	450	24	3,5	10	7	D540450 4076	
82	450	24	3,5	10	7	D540450 4082	
87	450	24	3,5	10	8	D540450 4087	
92	450	24	3,5	10	8	D540450 4092	
102	450	24	3,5	10	9	D540450 4102	
108	450	24	4,0	10	9	D540450 4108	
112	450	24	4,0	10	9	D540450 4112	
122	450	24	4,0	10	10	D540450 4122	
125	450	24	4,0	10	10	D540450 4125	
127	450	24	4,0	10	10	D540450 4127	
132	450	24	4,0	10	10	D540450 4132	
138	450	24	4,0	10	10	D540450 4138	
142	450	24	4,0	10	11	D540450 4142	
152	450	24	4,0	10	12	D540450 4152	
158	450	24	4,0	10	12	D540450 4158	
162	450	24	4,0	10	12	D540450 4162	
172	450	24	4,0	10	13	D540450 4172	
182	450	24	4,0	10	13	D540450 4182	
186	450	24	4,0	10	13	D540450 4186	
192	450	24	4,0	10	14	D540450 4192	
200	450	24	4,0	10	14	D540450 4200	
212	450	24	4,0	10	15	D540450 4212	
218	450	24	4,0	10	15	D540450 4218	
225	450	24	4,0	10	15	D540450 4225	
250	450	24	4,0	10	15	D540450 4250	
270	450	24	4,5	10	16	D540450 4270	
300	450	24	4,5	10	18	D540450 4300	
320	450	24	4,5	10	19	D540450 4320	
350	450	24	4,5	10	20	D540450 4350	
400	450	24	4,5	10	22	D540450 4400	



Bestell-Schlüssel Wiederbelag: R 500 450 0 - - - weitere Ziffern für den Durchmesser
Andere Durchmesser und Nutzlängen nur auf Anfrage verfügbar

DIAMANTBOHRKRONEN, 1 1/4" UNC

RML60 Beton Standard - Lasergeschweißt

- Lasergeschweißt – Schnitffreudig mit guter Standzeit
- Beton, Stahlbeton, Mauerwerk

Ø (mm)	Anzahl	Segment L x B x H (mm)	Nutzlänge (mm)	Bestellnummer
42	4	24 x 3,5 x 12	450	D640 640 4042
52	5	24 x 3,5 x 12	450	D640 640 4052
62	6	24 x 3,5 x 12	450	D640 640 4062
66	6	24 x 3,5 x 12	450	D640 640 4066
72	7	24 x 3,5 x 12	450	D640 640 4072
82	8	24 x 3,5 x 12	450	D640 640 4082
92	8	24 x 3,5 x 12	450	D640 640 4092
102	9	24 x 3,5 x 12	450	D640 640 4102
107	9	24 x 3,5 x 12	450	D640 640 4107
112	10	24 x 3,5 x 12	450	D640 640 4112
122	10	24 x 3,5 x 12	450	D640 640 4122
125	10	24 x 3,5 x 12	450	D640 640 4125
127	10	24 x 3,5 x 12	450	D640 640 4127
132	11	24 x 3,5 x 12	450	D640 640 4132
152	12	24 x 4,0 x 12	450	D640 640 4152
162	12	24 x 4,0 x 12	450	D640 640 4162
182	13	24 x 4,0 x 12	450	D640 640 4182
200	15	24 x 4,0 x 12	450	D640 640 4200
225	16	24 x 4,0 x 12	450	D640 640 4225
250	17	24 x 4,0 x 12	450	D640 640 4250



1 1/4" / M41, DIAMANTBOHRKRONEN



RM52 Premium Beton

- Beton, Stahlbeton, Mauerwerk mittelhart

Ø (mm)	Nutzlänge (mm)	Segment (mm)				Bestellschlüssel
		L	B	H	#	
25	450	16	3,0	10	3	--- 540 4025
32	450	16	3,0	10	4	--- 540 4032
35	450	16	3,0	10	4	--- 540 4035
42	450	16	3,0	10	5	--- 540 4042
45	450	24	3,5	10	4	--- 540 4045
52	450	24	3,5	10	5	--- 540 4052
56	450	24	3,5	10	5	--- 540 4056
62	450	24	3,5	10	6	--- 540 4062
66	450	24	3,5	10	6	--- 540 4066
72	450	24	3,5	10	6	--- 540 4072
76	450	24	3,5	10	7	--- 540 4076
82	450	24	3,5	10	7	--- 540 4082
87	450	24	3,5	10	8	--- 540 4087
92	450	24	3,5	10	8	--- 540 4092
102	450	24	3,5	10	9	--- 540 4102
108	450	24	4,0	10	9	--- 540 4108
112	450	24	4,0	10	9	--- 540 4112
122	450	24	4,0	10	10	--- 540 4122
125	450	24	4,0	10	10	--- 540 4125
127	450	24	4,0	10	10	--- 540 4127
132	450	24	4,0	10	10	--- 540 4132
142	450	24	4,0	10	11	--- 540 4142
152	450	24	4,0	10	12	--- 540 4152
158	450	24	4,0	10	12	--- 540 4158
162	450	24	4,0	10	12	--- 540 4162
172	450	24	4,0	10	13	--- 540 4172
182	450	24	4,0	10	13	--- 540 4182
186	450	24	4,0	10	13	--- 540 4186
200	450	24	4,0	10	14	--- 540 4200
212	450	24	4,0	10	15	--- 540 4212
218	450	24	4,0	10	15	--- 540 4218
225	450	24	4,0	10	15	--- 540 4225
250	450	24	4,0	10	15	--- 540 4250
270	450	24	4,5	10	16	--- 540 4270
300	450	24	4,5	10	18	--- 540 4300
320	450	24	4,5	10	19	--- 540 4320
350	450	24	4,5	10	20	--- 540 4350
400	450	24	4,5	10	22	--- 540 4400

Bestell-Schlüssel Wiederbelag: R 500 540 0 --- weitere Ziffern für den Durchmesser
Andere Durchmesser und Nutzlängen nur auf Anfrage verfügbar

DIAMANTBOHRKRONEN, 4-LOCH FLANSCH

RM52 Premium Beton

- Beton, Stahlbeton, Mauerwerk mittelhart

Ø (mm)	Nutzlänge (mm)	Segment (mm)				#	Bestell- nummer
		L	B	H	#		
450	450 o. Flansch	24	4,5	10	23	D542 540 4450	
500	450 o. Flansch	24	4,5	10	25	D542 540 4500	
600	450 o. Flansch	24	4,5	10	28	D542 540 4600	
700	450 o. Flansch	24	5,5	10	30	D542 540 4700	
800	450 o. Flansch	24	5,5	10	35	D542 540 4800	
900	450 o. Flansch	24	5,5	10	40	D542 540 4900	
1000	450 o. Flansch	24	5,5	10	45	D542 540 4910	
1100	450 o. Flansch	24	5,5	10	50	D542 540 4911	
1200	450 o. Flansch	24	5,5	10	55	D542 540 4912	

Bestell-Schlüssel Wiederbelag: R 500 540 0 --- weitere Ziffern für den Durchmesser
Andere Durchmesser und Nutzlängen nur auf Anfrage verfügbar

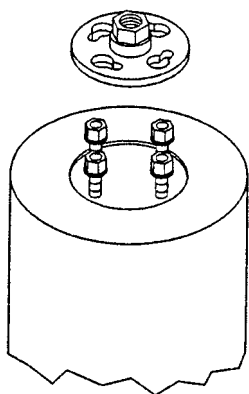

Bestell-Nr. Flansch 0296 000 0111

Preis: 55,00 €



1 1/4" UNC / M41, DIAMANTBOHRKRONEN



RM30 Premium Beton

- Stahlbeton, stark armiert, Granit, duktile Gussrohre
- **Bestellschlüssel:** 1 1/4" = D540 310 ---; M41 = D543 310 ---

RM65 Premium Beton

- Top Profi Segment, sehr schnittig, gute Lebensdauer
- Stahlbeton
- **Bestellschlüssel:** 1 1/4" = D540 560 ---; M41 = D543 560 ---

Ø (mm)	Nutz- länge (mm)	Segment (mm)				Bestell- schlüssel
		L	B	H	#	
25	450	16	3,0	10	3	--- 4025
32	450	16	3,0	10	4	--- 4032
35	450	16	3,0	10	4	--- 4035
42	450	16	3,0	10	5	--- 4042
45	450	24	3,5	10	4	--- 4045
52	450	24	3,5	10	5	--- 4052
56	450	24	3,5	10	5	--- 4056
62	450	24	3,5	10	6	--- 4062
66	450	24	3,5	10	6	--- 4066
72	450	24	3,5	10	6	--- 4072
76	450	24	3,5	10	7	--- 4076
82	450	24	3,5	10	7	--- 4082
87	450	24	3,5	10	8	--- 4087
92	450	24	3,5	10	8	--- 4092
102	450	24	3,5	10	9	--- 4102
108	450	24	4,0	10	9	--- 4108
112	450	24	4,0	10	9	--- 4112
122	450	24	4,0	10	10	--- 4122
125	450	24	4,0	10	10	--- 4125
127	450	24	4,0	10	10	--- 4127
132	450	24	4,0	10	10	--- 4132
142	450	24	4,0	10	11	--- 4142
152	450	24	4,0	10	12	--- 4152
158	450	24	4,0	10	12	--- 4158
162	450	24	4,0	10	12	--- 4162
172	450	24	4,0	10	13	--- 4172
182	450	24	4,0	10	13	--- 4182
186	450	24	4,0	10	13	--- 4186
200	450	24	4,0	10	14	--- 4200
212	450	24	4,0	10	15	--- 4212
218	450	24	4,0	10	15	--- 4218
225	450	24	4,0	10	15	--- 4225
250	450	24	4,0	10	15	--- 4250
270	450	24	4,5	10	16	--- 4270
300	450	24	4,5	10	18	--- 4300
320	450	24	4,5	10	19	--- 4320
350	450	24	4,5	10	20	--- 4350
400	450	24	4,5	10	22	--- 4400

Bestell-Schlüssel Wiederbelag: R 500 310 0 --- weitere Ziffern für den Durchmesser
Andere Durchmesser und Nutzlängen nur auf Anfrage verfügbar

DIAMANTBOHRKRONEN, 4-LOCH FLANSCH

RM30 Premium Beton

- Stahlbeton, stark armiert, Granit, duktile Gussrohre

Ø (mm)	Nutzlänge (mm)	Segment (mm)				#	Bestell- nummer
		L	B	H			
450	450 o. Flansch	24	4,5	10	23	D542 310 4450	
500	450 o. Flansch	24	4,5	10	25	D542 310 4500	
600	450 o. Flansch	24	4,5	10	28	D542 310 4600	
700	450 o. Flansch	24	5,5	10	30	D542 310 4700	
800	450 o. Flansch	24	5,5	10	35	D542 310 4800	
900	450 o. Flansch	24	5,5	10	40	D542 310 4900	
1000	450 o. Flansch	24	5,5	10	45	D542 310 4910	
1100	450 o. Flansch	24	5,5	10	50	D542 310 4911	
1200	450 o. Flansch	24	5,5	10	55	D542 310 4912	

Bestell-Schlüssel Wiederbelag: R 500 310 0 --- weitere Ziffern für den Durchmesser
Andere Durchmesser und Nutzlängen nur auf Anfrage verfügbar



RM65 Premium Beton

- Top Profi Segment, sehr schnittig, gute Lebensdauer
- Stahlbeton

Ø (mm)	Nutzlänge (mm)	Segment (mm)				#	Bestell- nummer
		L	B	H			
450	450 o. Flansch	24	4,5	10	23	D542 560 4450	
500	450 o. Flansch	24	4,5	10	25	D542 560 4500	
600	450 o. Flansch	24	4,5	10	28	D542 560 4600	
700	450 o. Flansch	24	5,5	10	30	D542 560 4700	
800	450 o. Flansch	24	5,5	10	35	D542 560 4800	
900	450 o. Flansch	24	5,5	10	40	D542 560 4900	
1000	450 o. Flansch	24	5,5	10	45	D542 560 4910	
1100	450 o. Flansch	24	5,5	10	50	D542 560 4911	
1200	450 o. Flansch	24	5,5	10	55	D542 560 4912	

Bestell-Schlüssel Wiederbelag: R 500 560 0 --- weitere Ziffern für den Durchmesser
Andere Durchmesser und Nutzlängen nur auf Anfrage verfügbar

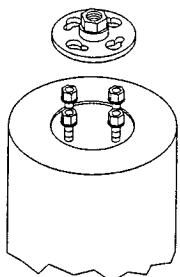

Bestell-Nr. Flansch 0296 000 0111
Preis: 55,00 €

1 1/4" / M41, DIAMANTBOHRKRONEN



RGX50 Premium Beton



- Optimale Leistungsperformance durch gleichmäßige Diamantverteilung
- höhere Standzeit, für Bohrmaschinen ab 3 kW
- Beton, Stahlbeton

Ø (mm)	Nutzlänge (mm)	Segment (mm)				Bestellnummer
		L	B	H	#	
52	450	24	3,5	10+2	5	--- 570 4052
56	450	24	3,5	10+2	5	--- 570 4056
62	450	24	3,5	10+2	6	--- 570 4062
66	450	24	3,5	10+2	6	--- 570 4066
72	450	24	3,5	10+2	6	--- 570 4072
76	450	24	3,5	10+2	7	--- 570 4076
82	450	24	3,5	10+2	7	--- 570 4082
87	450	24	3,5	10+2	8	--- 570 4087
92	450	24	3,5	10+2	8	--- 570 4092
102	450	24	3,5	10+2	9	--- 570 4102
108	450	24	4,0	10+2	9	--- 570 4108
112	450	24	4,0	10+2	9	--- 570 4112
122	450	24	4,0	10+2	10	--- 570 4122
125	450	24	4,0	10+2	10	--- 570 4125
127	450	24	4,0	10+2	10	--- 570 4127
132	450	24	4,0	10+2	10	--- 570 4132
142	450	24	4,0	10+2	11	--- 570 4142
152	450	24	4,0	10+2	12	--- 570 4152
158	450	24	4,0	10+2	12	--- 570 4158
162	450	24	4,0	10+2	12	--- 570 4162
172	450	24	4,0	10+2	13	--- 570 4172
182	450	24	4,0	10+2	13	--- 570 4182
186	450	24	4,0	10+2	13	--- 570 4186
200	450	24	4,0	10+2	14	--- 570 4200
212	450	24	4,0	10+2	15	--- 570 4212
218	450	24	4,0	10+2	15	--- 570 4218
225	450	24	4,0	10+2	15	--- 570 4225
250	450	24	4,0	10+2	15	--- 570 4250
270	450	24	4,5	10+2	16	--- 570 4270
300	450	24	4,5	10+2	18	--- 570 4300
350	450	24	4,5	10+2	20	--- 570 4350

Bestell-Schlüssel Wiederbelag: R 500 570 0 --- weitere Ziffern für den Durchmesser
Andere Durchmesser und Nutzlängen nur auf Anfrage verfügbar

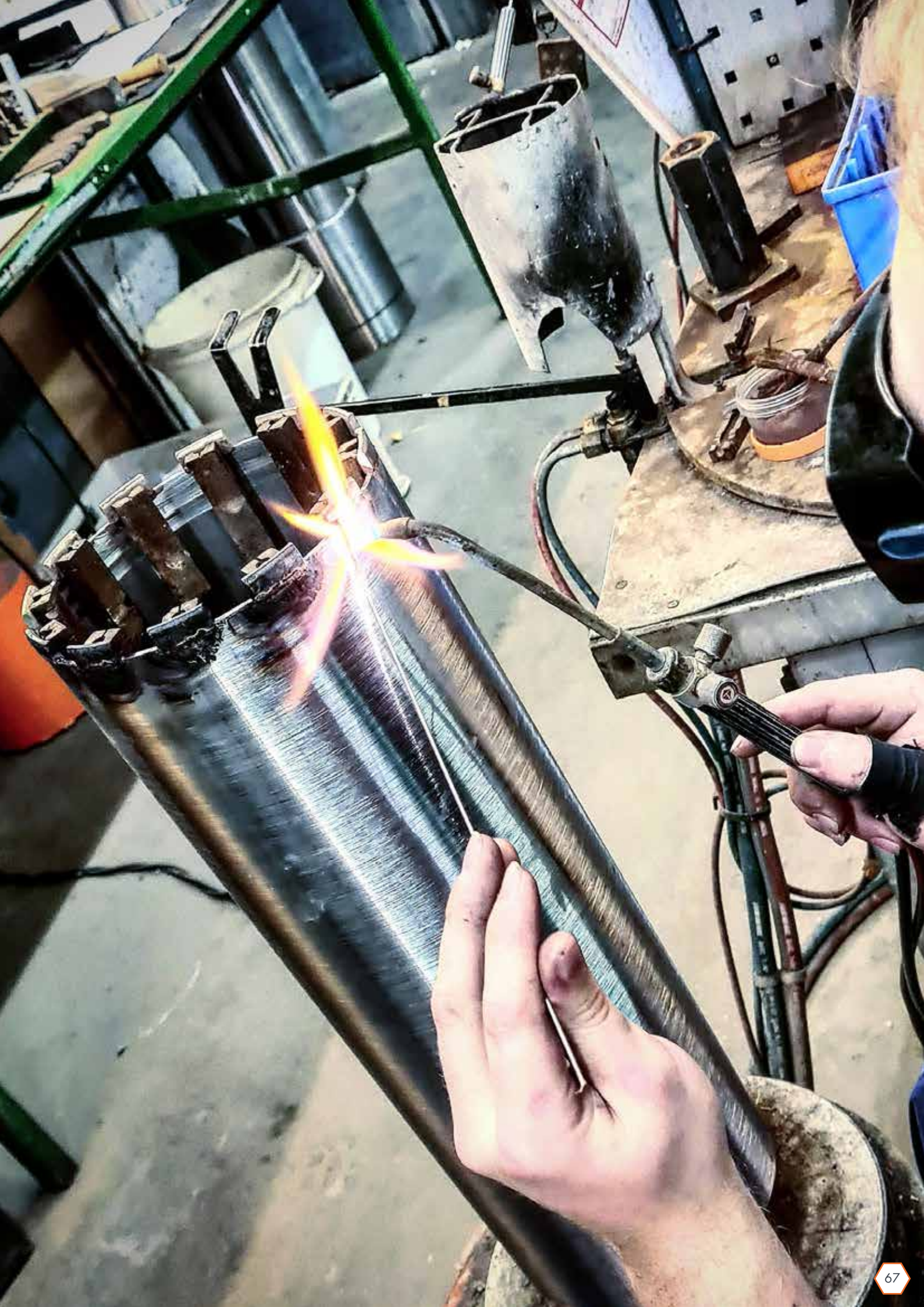

R 1/2", DIAMANTBOHRKRONEN



RM40 Beton Standard

- Sehr schnittfreudig mit hoher Standzeit
- Beton, Stahlbeton, Mauerwerk

Ø (mm)	Nutzlänge (mm)	Segment (mm)				#	Bestell- nummer
		L	B	H			
25	400	16	3,0	10	3	D520 450 4025	
28	400	16	3,0	10	3	D520 450 4028	
32	400	16	3,0	10	4	D520 450 4032	
35	400	16	3,0	10	4	D520 450 4035	
38	400	16	3,0	10	4	D520 450 4038	
42	400	16	3,0	10	5	D520 450 4042	
45	400	24	3,5	10	4	D520 450 4045	
52	400	24	3,5	10	5	D520 450 4052	
56	400	24	3,5	10	5	D520 450 4056	
62	400	24	3,5	10	6	D520 450 4062	
66	400	24	3,5	10	6	D520 450 4066	
72	400	24	3,5	10	6	D520 450 4072	
76	400	24	3,5	10	7	D520 450 4076	
82	400	24	3,5	10	7	D520 450 4082	
87	400	24	3,5	10	8	D520 450 4087	
92	400	24	3,5	10	8	D520 450 4092	
102	400	24	3,5	10	9	D520 450 4102	
108	400	24	3,5	10	9	D520 450 4108	
112	400	24	4,0	10	9	D520 450 4112	
122	400	24	4,0	10	10	D520 450 4122	
127	400	24	4,0	10	10	D520 450 4127	
132	400	24	4,0	10	10	D520 450 4132	
142	400	24	4,0	10	11	D520 450 4142	
152	400	24	4,0	10	12	D520 450 4152	
162	400	24	4,0	10	12	D520 450 4162	

Bestell-Schlüssel Wiederbelag: R 500 450 0 --- weitere Ziffern für den Durchmesser
Andere Durchmesser und Nutzlängen nur auf Anfrage verfügbar

DIAMANTBOHRKRONEN, R 1/2"

RM52 Premium Beton

- Beton, Stahlbeton, Mauerwerk mittelhart

Ø (mm)	Nutzlänge (mm)	Segment (mm)				#	Bestell- nummer
		L	B	H	#		
25	400	16	3,0	10	3	D520 540 4025	
32	400	16	3,0	10	4	D520 540 4032	
35	400	16	3,0	10	4	D520 540 4035	
38	400	16	3,0	10	5	D520 540 4038	
42	400	16	3,0	10	5	D520 540 4042	
45	400	24	3,5	10	4	D520 540 4045	
52	400	24	3,5	10	5	D520 540 4052	
56	400	24	3,5	10	5	D520 540 4056	
62	400	24	3,5	10	6	D520 540 4062	
66	400	24	3,5	10	6	D520 540 4066	
72	400	24	3,5	10	6	D520 540 4072	
76	400	24	3,5	10	7	D520 540 4076	
82	400	24	3,5	10	7	D520 540 4082	
92	400	24	3,5	10	8	D520 540 4092	
102	400	24	3,5	10	9	D520 540 4102	
112	400	24	4,0	10	9	D520 540 4112	
122	400	24	4,0	10	10	D520 540 4122	
125	400	24	4,0	10	10	D520 540 4125	
132	400	24	4,0	10	10	D520 540 4132	
142	400	24	4,0	10	11	D520 540 4142	
152	400	24	4,0	10	12	D520 540 4152	



Bestell-Schlüssel Wiederbelag: R 500 540 0 --- weitere Ziffern für den Durchmesser
Andere Durchmesser und Nutzlängen nur auf Anfrage verfügbar

R 1/2", DIAMANTBOHRKRONEN



RS75 Diamant-Ringkrone Premium

- Beton, Stahlbeton, Mauerwerk

Ø (mm)	Nutzlänge (mm)	Ringbreite (mm)	Bestellnummer
10	300	2,5	D520 501 3010
12	300	2,5	D520 501 3012
14	300	2,5	D520 501 3014
15	300	2,5	D520 501 3015
16	300	2,5	D520 501 3016
18	300	2,5	D520 501 3018
20	300	2,5	D520 501 3020
22	300	2,5	D520 501 3022
24	300	2,5	D520 501 3024
25	300	2,5	D520 501 3025
26	300	2,5	D520 501 3026
28	300	2,5	D520 501 3028
30	300	2,5	D520 501 3030
32	300	2,5	D520 501 3032
35	300	2,5	D520 501 3035
38	300	2,5	D520 501 3038
40	300	2,5	D520 501 3040
50	300	2,5	D520 501 3050

Andere Durchmesser und Nutzlängen nur auf Anfrage verfügbar



DIAMANTBOHRKRONEN, 3-LOCH FLANSCH

KN57 Premium Beton

- Kanalbau
- Beton, Stahlbeton, Mauerwerk



Ø (mm)	Nutzlänge (mm)	Segment (mm)				#	Bestell- nummer
		L	B	H			
112	300	24	4,0	10	9	D530 402 3112	
127	300	24	4,0	10	10	D530 402 3127	
138	300	24	4,0	10	11	D530 402 3138	
152	300	24	4,0	10	12	D530 402 3152	
162	300	24	4,0	10	12	D530 402 3162	
167	300	24	4,0	10	12	D530 402 3167	
172	300	24	4,0	10	13	D530 402 3172	
182	300	24	4,0	10	13	D530 402 3182	
186	300	24	4,0	10	13	D530 402 3186	
200	300	24	4,0	10	14	D530 402 3200	
212	300	24	4,0	10	15	D530 402 3212	
226	300	24	4,0	10	15	D530 402 3226	
232	300	24	4,0	10	15	D530 402 3232	
257	300	24	4,0	10	15	D530 402 3257	
297	300	24	4,5	10	18	D530 402 3297	
354	300	24	4,5	10	20	D530 402 3354	

Bestell-Schlüssel Wiederbelag: R 500 402 0 - - - weitere Ziffern für den Durchmesser
Andere Durchmesser und Nutzlängen nur auf Anfrage verfügbar



Material Abzweigstutzen	Nennweite (mm)	Bohr-Ø außen (mm)
PVC	100	112
PVC	125	127
PVC	150	162
PVC	200	200
Steinzeug	ST DN 150	172
Steinzeug	B DN 150	172
Steinzeug	B DN 200	232
Steinzeug	DN 150	200
Steinzeug	DN 200	257
Beton	150	232
Beton	225	330

DIAMANTBOHRKRONEN, GÖLZ 3-LOCH

DUKTILE GUSSROHRE



10 mm Dachsegment



GS 30 Kanalbau Guss

- Anschluss Gölz 3-Loch Flansch
- Spezialtype für duktile Gussrohre



Ø (mm)	Nutzlänge (mm)	Segment (mm)				Bestellnummer
		L	B	H	#	
173	175	24	4,0	10	14	D530 301 2173
233	200	24	4,0	10	17	D530 301 2233

Bestell-Schlüssel Wiederbelag: R 500 301 0 --- weitere Ziffern für den Durchmesser

Bitte beachten Sie die Einbauvorschriften des Rohr-Herstellers.
GÖLZ Diamantbohrkronen für Guss-Anbohrsatelstücke sind nach genauen Toleranzvorgaben der Rohr-Hersteller gefertigt und geprüft.

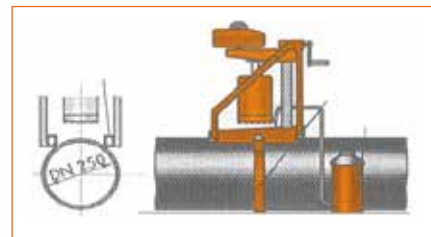
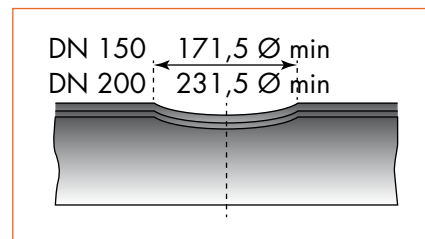

Der Minstdurchmesser der Bohrung darf nicht unterschritten werden!

DN 150 = Ø 171,5 mm

DN 200 = Ø 231,5 mm

Der Maximaldurchmesser der Bohrung beträgt:

DN 150 = Ø 173,5 mm

DN 200 = Ø 233,5 mm



GÖLZ 3-LOCH, DIAMANTBOHRKRONEN PRÜFKERNBOHRUNGEN

10 mm Dachsegment



RM 40 Prüfkernbohrungen Beton

- Für leistungsstarke Kernbohrmaschinen
- Geeignet für Prüfkernbohrungen in Beton mit schwacher bis mittlerer Armierung

Ø (mm)	Nutzlänge (mm)	Segment (mm)				#	Bestellnummer
		L	B	H			
108	400	24	4,0	10	9	D530 450 4108	
158	400	24	4,0	10	12	D530 450 4158	
208	400	24	4,0	10	14	D530 450 4208	

Bestell-Schlüssel Wiederbelag: R 500 450 0 --- weitere Ziffern für den Durchmesser



KH 95 Prüfkernbohrungen Asphalt

- Anschluss Gölz 3-Loch Flansch
- Für leistungsstarke Kernbohrmaschinen
- Geeignet für Prüfkernbohrungen in Asphalt

Ø (mm)	Nutzlänge (mm)	Segment (mm)				#	Bestellnummer
		L	B	H			
108	400	24	4,0	10	9	D530 800 4108	
158	400	24	4,0	10	12	D530 800 4158	
208	400	24	4,0	10	14	D530 800 4208	

Bestell-Schlüssel Wiederbelag: R 500 800 0 --- weitere Ziffern für den Durchmesser



BOHRKRONEN-DREHZAHLRICHTWERTE

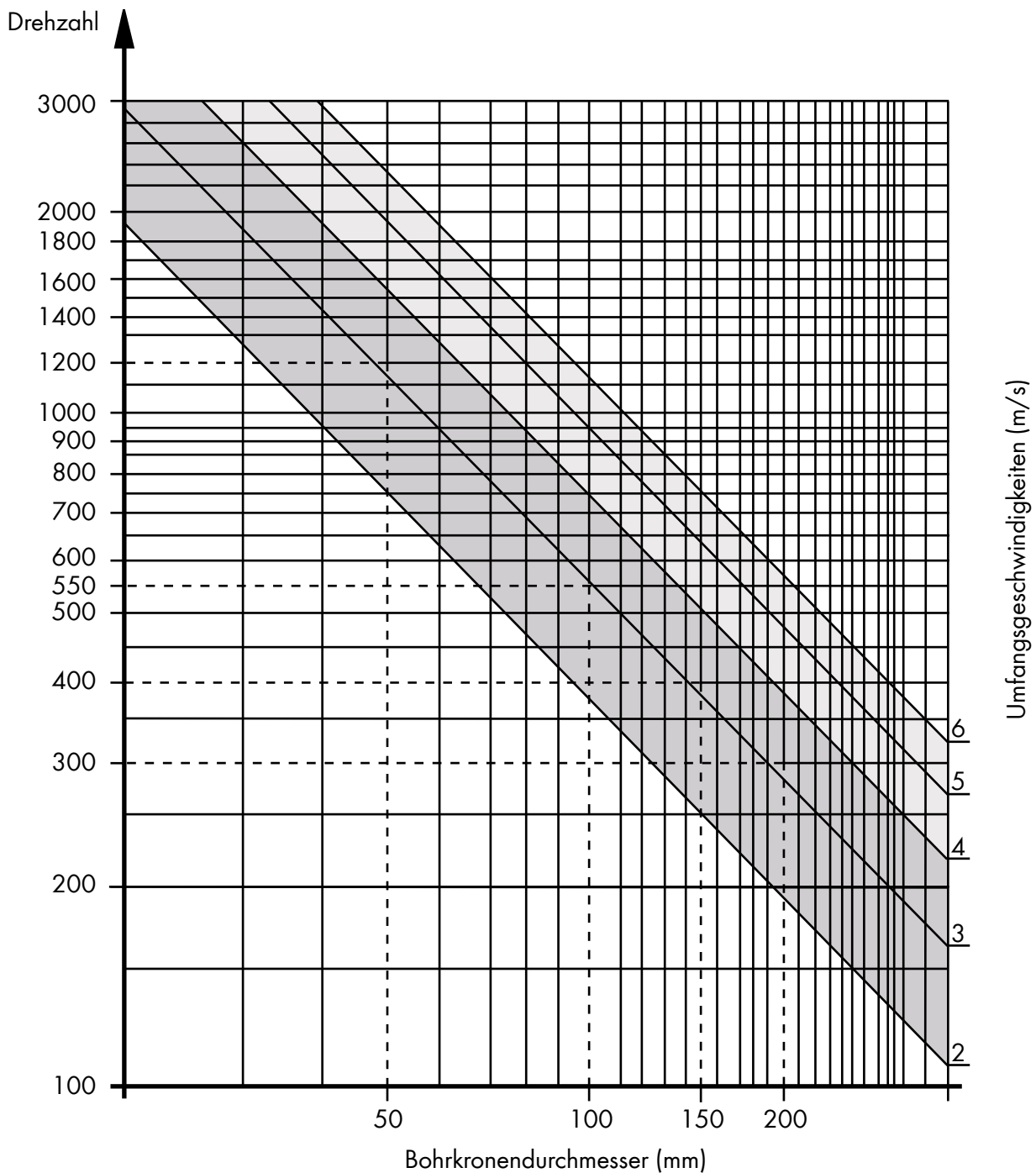

Optionale Umfangsgeschwindigkeit:
 in Beton und Stahlbeton: 2-4 m/sec
 in abrasives Material (Sandstein/Asphalt): 4-6 m/sec

Empfohlene Kühlmittelmenge	
Ø (mm)	l/min
20 - 30	ca. 0,5 - 1,0
40 - 52	ca. 1,0 - 2,0
62 - 82	ca. 2,0 - 3,0
92 - 162	ca. 3,0 - 4,0
172 - 250	ca. 4,0 - 5,0
300 - 350	ca. 6,0 - 8,0
400 - 500	ca. 8,0 - 10,0

BOHRKRONENSEGMENTE



RM 40 Beton Standard

- 10 mm Dachsegment
- Beton, Stahlbeton, Mauerwerk, Stein

Bohrbereich (mm)	Segment (mm)			Bestellnummer
	L	B	H	
25	16	3,0	10	0496 101 3025
32 - 42	16	3,0	10	0496 101 3035
42 - 56	24	3,5	10	0496 101 3052
62 - 72	24	3,5	10	0496 101 3067
76 - 92	24	3,5	10	0496 101 3087
92 - 112	24	3,5	10	0496 101 3101
92 - 112	24	4,0	10	0496 101 3102
122 - 172	24	4,0	10	0496 101 3140
182 - 250	24	4,0	10	0496 101 3210
260 - 600	24	4,5	10	0496 101 3264

RM30

- 10 mm Profi-Dachsegment
- Hocharmierter Beton, Granit, duktile Gussrohre, Stahl

RM52

- 10 mm Profi-Dachsegment
- Beton, Stahlbeton, Mauerwerk mittelhart

RM65

- 10 mm Profi-Dachsegment
- Stahlbeton-Flint

Bohrbereich (mm)	Segment (mm)			RM30	RM52	RM65
	L	B	H	Bestellnummer	Bestellnummer	Bestellnummer
25	16	3,0	10	0496 101 2025	0496 101 4025	0496 101 6025
32 - 42	16	3,0	10	0496 101 2035	0496 101 4035	0496 101 6035
42 - 56	24	3,5	10	0496 101 2052	0496 101 4052	0496 101 6052
62 - 72	24	3,5	10	0496 101 2067	0496 101 4067	0496 101 6067
76 - 92	24	3,5	10	0496 101 2087	0496 101 4087	0496 101 6087
92 - 112	24	3,5	10	0496 101 2101	0496 101 4101	0496 101 6101
92 - 112	24	4,0	10	0496 101 2102	0496 101 4102	0496 101 6102
122 - 172	24	4,0	10	0496 101 2140	0496 101 4140	0496 101 6140
182 - 250	24	4,0	10	0496 101 2210	0496 101 4210	0496 101 6210
260 - 600	24	4,5	10	0496 101 2264	0496 101 4264	0496 101 6264
500 - 1200	24	5,5	10	0496 101 2265	0496 101 4265	0496 101 6265

BOHRKRONENEGMENTE

GALAXIS TECHNOLOGY | GESETZTE DIAMANTEN



RGX25



- Höhere Standzeit, einfaches Zentrieren und Anbohren durch Dachform
- aggressives Bohrverhalten, für Bohrmotoren ab 3 kW Leistung
- Beton, Stahlbeton

Bohrbereich (mm)	Segment (mm)			Bestellnummer
	L	B	H	
45 - 56	24	3,5	10	0496 100 9052
62 - 72	24	3,5	10	0496 100 9067
76 - 92	24	3,5	10	0496 100 9087
92 - 112	24	3,5	10	0496 100 9101
92 - 112	24	4,0	10	0496 100 9102
122 - 172	24	4,0	10	0496 100 9140
182 - 250	24	4,0	10	0496 100 9210
182 - 250	24	4,5	10	0496 100 9211
260 - 600	24	4,5	10	0496 100 9264
260 - 600	24	5,0	10	0496 100 9265
600 - 1200	24	5,5	10	0496 100 9600



RGX50



- Höhere Standzeit, einfaches Zentrieren und Anbohren durch Dachform
- aggressives Bohrverhalten, für Bohrmotoren ab 3 kW Leistung
- Beton, Stahlbeton

Bohrbereich (mm)	Segment (mm)			Bestellnummer
	L	B	H	
42 - 56	24	3,5	10+2	0496 101 0052
62 - 72	24	3,5	10+2	0496 101 0067
76 - 92	24	3,5	10+2	0496 101 0087
92 - 112	24	3,5	10+2	0496 101 0101
92 - 112	24	4,0	10+2	0496 101 0102
122 - 172	24	4,0	10+2	0496 101 0140
182 - 250	24	4,0	10+2	0496 101 0210
182 - 250	24	4,5	10+2	0496 101 0211
260 - 600	24	4,5	10+2	0496 101 0264
260 - 600	24	5,0	10+2	0496 101 0265
600 - 1200	24	5,5	10+2	0496 101 0600



RGX55



- Höhere Standzeit, einfaches Zentrieren und Anbohren durch Dachform
- aggressives Bohrverhalten, für Bohrmotoren ab 3 kW Leistung
- Beton, Stahlbeton

Bohrbereich (mm)	Segment (mm)			Bestellnummer
	L	B	H	
42 - 56	24	3,5	10+2	0496 100 2052
62 - 72	24	3,5	10+2	0496 100 2067
76 - 92	24	3,5	10+2	0496 100 2087
92 - 112	24	3,5	10+2	0496 100 2101
92 - 112	24	4,0	10+2	0496 100 2102
122 - 172	24	4,0	10+2	0496 100 2140
182 - 250	24	4,0	10+2	0496 100 2210
182 - 250	24	4,5	10+2	0496 100 2211
260 - 600	24	4,5	10+2	0496 100 2264
260 - 600	24	5,0	10+2	0496 100 2265
600 - 1200	24	5,5	10+2	0496 100 2600

RINGSEGMENTE

RS75 Ringsegment - Profi Premium

- Beton, Stahlbeton, Mauerwerk mittelhart



Bohrbereich (mm)	Segment (mm)			Bestellnummer
	L	B	H	
10		2,5	7	0296 100 0810
12		2,5	7	0296 100 0812
14		2,5	7	0296 100 0814
15		2,5	7	0296 100 0815
16		2,5	7	0296 100 0816
18		2,5	7	0296 100 0818
20		2,5	7	0296 100 0820
22		2,5	7	0296 100 0822
24		2,5	7	0296 100 0824
25		2,5	7	0296 100 0825
26		2,5	7	0296 100 0826
28		2,5	7	0296 100 0828
30		2,5	7	0296 100 0830
32		2,5	7	0296 100 0832
35		2,5	7	0296 100 0835
36		2,5	7	0296 100 0836
38		2,5	7	0296 100 0838
40		2,5	7	0296 100 0840
50		2,5	7	0296 100 0850

ZUBEHÖR

ÜBERGANGSSTÜCKE | VERLÄNGERUNGEN



Übergangsstücke		Bestellnummer
GÖLZ 3-Loch-Flansch	A-Gewinde 1 1/4" UNC	0296 000 0001
I-Gewinde 1 1/4" UNC	GÖLZ 3-Loch-Flansch	0296 000 0011
I-Gewinde 1 1/4" UNC	I-Gewinde R1/2"	0296 000 0014
I-Gewinde 1 1/4" UNC	4-Loch Bajonettflansch	0296 000 0111
A-Gewinde R1/2"	A-Gewinde 1 1/4" UNC	0296 000 0029
M41	Polygon PQ6 innen	0296 000 0148
Maschine Polygon PQ6	A-Gewinde 1 1/4" UNC	0296 000 0149
I-Gewinde 1 1/4" UNC	Bohrkrone Polygon PQ6 außen	0296 000 0150

Bohrkronenverlängerungen, Anschluss 1 1/4" UNC (verwendbar ab BK-Ø 52 mm)

Bezeichnung	Nutzlänge (mm)	Bestellnummer
Gewinde 1 1/4" UNC	100	0296 000 0041
Gewinde 1 1/4" UNC	200	0296 000 0042
Gewinde 1 1/4" UNC	300	0296 000 0043
Gewinde 1 1/4" UNC	400	0296 000 0044
Gewinde 1 1/4" UNC	500	0296 000 0045



Bohrkronenverlängerungen, Anschluss R1/2" UNC (verwendbar ab BK-Ø 32 mm)

Bezeichnung	Nutzlänge (mm)	Bestellnummer
Gewinde R1/2"	100	0296 000 0061
Gewinde R1/2"	200	0296 000 0062
Gewinde R1/2"	300	0296 000 0063



ZUBEHÖR

VERLÄNGERUNGEN | LÖTZUBEHÖR

Bohrkronenverlängerungen, Anschluss GÖLZ 3-Loch-Flansch (für BK ab Ø 112 mm)

Bezeichnung	Nutzlänge (mm)	Bestellnummer
GÖLZ 3-Loch-Flansch	100	0296 000 0051
GÖLZ 3-Loch-Flansch	200	0296 000 0052
GÖLZ 3-Loch-Flansch	300	0296 000 0053
GÖLZ 3-Loch-Flansch	400	0296 000 0054



Löt- und Reparaturzubehör

	Bestellnummer
Lötmagnet, Überstand 0,50/1,25mm	0267 110 0036
Lötmagnet, Überstand 0,75/1,00mm	0267 110 0037
Kombi-Lötmagnet, 4-stufig (0,5 / 0,75 / 1,00 / 1,25 mm);	0267 110 0041
Spezial-Silberlot Ø 1,5 mm	0267 110 0035
Flussmittel, 100 gr Abfüllung	0298 000 0978



DIAMANTSEIL

10,5 - 11 mm für leistungsstarke Seilsägen ab 15 kW



Type Bestellnr.	Ø (mm)	Perlen je lfm.	Beschreibung
DS 100	11,0	40	Standardseil für Beton und Stahlbeton, gummiert, mit Feder, schnittfreudige Ausführung, gesintert, orange
DS 100GX	10,5	40	GALAXIS TECHNOLOGY Diamantseil für Beton und Stahlbeton, gute Standzeit, blau
DS 140	10,5	40	Galvanisches Seil speziell für 100 % Stahlschnitte, schwarz
DS 148	10,5	40	Galvanisches Diamantseil für sehr hoch armierten Beton, schwarz

8,8 mm für leistungsschwache Seilsägen ab 3,3 kW



Type Bestellnr.	Ø (mm)	Perlen je lfm.	Beschreibung
DS 88	8,8	40	Dünnes Schnellschnittseil für Beton, armierten Beton und Mauerwerk. Speziell für Kleinseilsägen. Schwarz

DIAMANTSEIL ZUBEHÖR

Bezeichnung	Bestellnummer
Gelenkverschluss GV 11	0283 100 5504
Ersatz-Bolzen für Gelenkverschluss	0283 100 5503
Stahl-Presshülse PH 11	0283 100 5529
Stahl-Presshülse PH 8	0283 100 5530
Schraubverbinder 8 mm / 3,8 mm	0283 100 5532
Presszange, hydraulisch, 8t inkl. Presseinsatz MK9-50	0283 100 0330
Presseinsatz MK9-50	0283 100 0337
Presseinsatz MK7-50	0283 100 0335



ALLGEMEINE GESCHÄFTSBEDINGUNGEN

§ 1 Allgemeine Bestimmungen

(1) Die nachfolgenden Bedingungen, in ihrer zum Zeitpunkt des Vertragsschlusses geltenden Fassung, haben für alle unserer Lieferungen und Leistungen im Geschäft mit dem Besteller Gültigkeit. Anders lautende Bedingungen der Gegenseite, insbesondere in Allgemeinen Geschäftsbedingungen, werden abgelehnt, soweit ihnen nicht ausdrücklich zugestimmt wird.
(2) Mündliche Nebenabreden unserer Vertreter oder Mitarbeiter bestehen nicht. Von diesen Bedingungen abweichende Vereinbarungen sind nur bei ausdrücklicher schriftlicher Bestätigung durch uns verbindlich.

§ 2 Vertragspartner

Vertragspartner ist die GÖLZ GmbH, vertreten durch die Geschäftsführer Thomas Roth, Bernd Schmitz und Donghai Zheng, Dommersbach 51, D-53940 Hellenthal, eingetragen im Handelsregister des Amtsgericht Düren unter HRB Nr.: 3442.

§ 3 Vertragsschluss

Unsere Angebote sind freibleibend und unverbindlich. Aufträge gelten erst dann als angenommen, wenn wir die Bestellung schriftlich bestätigen. Die Bestätigung ist maßgeblich für den Inhalt des Liefervertrages.

§ 4 Preise

(1) Aufträge werden zu den im Bestätigungsschreiben vereinbarten Preisen in EURO berechnet.
Für Lieferungen ohne Vereinbarung fester Preise werden die am Tage der Lieferung bei uns gültigen Preise abgerechnet.
(2) Die von uns angegebenen Preise gelten nur für den einzelnen Auftrag.
(3) Unsere Preise werden ab Lieferwerk ohne Umsatzsteuer, Zoll, Fracht, Versandverpackung und Versicherung berechnet. Diese Kosten hat der Besteller auch ohne besonderen Ausweis in der Rechnung zusätzlich zu tragen.

§ 5 Verpackung

Die Art der Verpackung erfolgt nach unserer sachgemäßen Bestimmung und wird zum Selbstkostenpreis €berechnet.

§ 6 Versand

(1) Der Versand erfolgt auf Kosten und Gefahr des Bestellers, sofern nicht schriftlich etwas anderes vereinbart ist.
(2) Sofern nicht schriftlich etwas anderes vereinbart ist, bestimmen wir Transportmittel und Transportweg, ohne dafür verantwortlich zu sein, dass die schnellste und billigste Möglichkeit gewählt wird.
(3) Sonderwünsche des Bestellers (z.B. beschleunigte Versandart, Spezialverpackung, Beauftragung eines bestimmten Spediteurs) werden gegen Berechnung etwaiger Mehrkosten soweit wie möglich berücksichtigt.
(4) Die Gefahr des Untergangs geht auf den Besteller über, wenn der Gegenstand das Lieferwerk verlassen hat und zwar auch dann, wenn Teillieferungen erfolgen oder der Lieferer den Transport übernommen hat.

§ 7 Lieferung

(1) Angaben über die Lieferfrist verstehen sich als voraussichtliche Lieferzeiten. Der Liefertermin ist eingehalten, wenn die Lieferware unser Lieferwerk verlassen hat oder Versandbereitschaft gemeldet ist. Die Einhaltung der Lieferzeit steht unter dem Vorbehalt richtiger und rechtzeitiger Selbstbelieferung.
(2) Ist die Lieferung infolge von uns nicht beherrschbaren Umständen, wie z.B. Naturkatastrophen, Krieg, Aufruhr, Eingriffe von hoher Hand, Energiemangel, oder Arbeitskampfmaßnahmen nicht möglich, so verlängert sich die Lieferzeit um die Dauer dieser Umstände. Der Lieferer ist von jeder Schadensersatzpflicht oder von jedem anderen vertraglichen Rechtsbehelf wegen Vertragsverletzung in dieser Zeit befreit.
(3) Sofern nicht anders vereinbart, vereinbaren die Parteien ausdrücklich, dass der Vertrag von jeder Partei gekündigt werden kann, wenn die Dauer der Hindernisse 120 Tage überschritten hat.
(4) Auf Verlangen des Bestellers haben wir zu erklären, ob wir den Vertrag kündigen oder innerhalb einer von uns zu bestimmenden angemessenen Frist liefern werden.
(5) Kommt der Käufer in Annahmeverzug, unterlässt er eine Mitwirkungshandlung oder verzögert sich unsere Lieferung aus anderen, vom Besteller zu vertretenden Gründen, so ist der Lieferer berechtigt, Ersatz der hieraus entstehenden Schäden einschließlich Mehraufwendungen (Lagerkosten) zu verlangen.

§ 8 Zahlungen

(1) Unsere Rechnungen sind zahlbar rein netto, soweit nichts anderes schriftlich vereinbart ist.
(2) Sämtliche Zahlungen sind spesenfrei zu leisten. Bank-, Diskont- und Einzugssperren gehen zu Lasten des Bestellers.
(3) Zahlungen werden stets auf die älteste fällige Rechnung verrechnet. Der Besteller kann nur mit solchen Forderungen aufrechnen, die unbestritten oder rechtskräftig festgestellt sind.
(4) Wechsel- und Scheckzahlungen bedürfen der vorherigen Vereinbarung. Sie werden nur erfüllungshalber angenommen und gelten nur dann als Zahlung, wenn sie eingelöst und unwiderruflich auf das Konto des Lieferers gutgeschrieben worden sind.
(5) Wird das Zahlungsziel überschritten, haben wir das Recht, ab diesem Zeitpunkt auch ohne Mahnung Zinsen in gesetzlicher Höhe zu berechnen. Dem Besteller bleibt es vorbehalten nachzuweisen, dass ein geringerer oder kein Zinsschaden entstanden ist. Im Falle des Verzugs behalten wir uns die Geltendmachung eines weiteren Verzugschadens vor.
(6) Zahlungen dürfen nur an uns selbst oder an ausdrücklich schriftlich oder durch Inkassovollmacht legitimierte Personen geleistet werden.

§ 9 Gewährleistung

(1) Für Sachmängel übernehmen wir ausschließlich Gewähr wie folgt:
a) All diejenigen Teile sind unentgeltlich nach Wahl des Lieferers nachzubessern oder neu zu liefern; die sich infolge eines vor dem Gefahrenübergang liegenden Umstandes als mangelhaft herausstellen.
b) Die Feststellung solcher Mängel ist dem Lieferer unverzüglich schriftlich mitzuteilen.
c) Ersetze Teile werden Eigentum des Lieferers.
d) Zur Vorahme aller dem Lieferer notwendig erscheinenden Nachbesserungen und/oder Ersatzlieferungen hat der Besteller, nach Verständigung mit dem Lieferer, eine angemessene Frist zur Nacherfüllung einzuräumen; anderenfalls stehen dem Besteller keine Gewährleistungsrechte zu.
e) Sollte die Nacherfüllung fehlschlagen, bleibt dem Besteller nach seiner Wahl das Recht zum Rücktritt vom Liefervertrag oder die Minderung des Vertragspreises vorbehalten.
f) Bessert der Besteller oder ein Dritter unsachgemäß nach, besteht keine Haftung des Lieferers für die daraus entstehenden Folgen.
(2) Für Rechtsmängel übernehmen wir ausschließlich Gewähr wie folgt:
a) Führt die Benutzung des Liefergegenstandes zur Verletzung von gewerblichen Schutzrechten im Inland, wird der Lieferer auf seine Kosten dem Besteller grundsätzlich das Recht zum weiteren Gebrauch verschaffen oder den Liefergegenstand in für den Besteller zumutbarer Weise derart modifizieren, dass die Schutzrechtsverletzung nicht mehr besteht.
b) Ist dies zu wirtschaftlich angemessenen Bedingungen oder in angemessener Frist nicht möglich, ist der Besteller zum Rücktritt vom Vertrag berechtigt. Unter den genannten Voraussetzungen steht auch dem Lieferer ein Recht zum Rücktritt vom Vertrag zu.
c) Darüber hinaus wird der Lieferer den Besteller von unbestrittenen oder rechtskräftig festgestellten Ansprüchen der betreffenden Schutzrechtsinhaber freistellen.

d) Die vorgenannten Verpflichtungen bestehen nur, wenn der Besteller den Lieferer unverzüglich von den geltend gemachten Schutz- oder Urheberrechtsverletzungen unterrichtet, der Besteller den Lieferer in angemessenem Umfang bei der Abwehr der geltend gemachten Ansprüche unterstützt und dem Lieferer die Durchführung der Modifizierungsmaßnahmen ermöglicht.

§ 10 Haftung

(1) Bei vorvertraglichen Pflichtverletzungen bzw. Verletzungen von Nebenpflichten seitens des Lieferers steht dem Besteller vorrangig ein Nacherfüllungsanspruch zu. Sollte dieser fehlschlagen, kann der Besteller vom Vertrag zurücktreten.
(2) Für Schäden, die nicht am Liefergegenstand selbst entstanden sind, haftet der Lieferer nur
- bei Vorsatz,
- bei grober Fahrlässigkeit des Verwenders, seiner gesetzlichen Vertreter und leitenden Erfüllungsgehilfen sowie seiner einfachen Erfüllungsgehilfen
- bei schuldhafter Verletzung von Leben, Körper und Gesundheit,
- bei Mängeln, die er arglistig verschwiegen hat oder deren Abwesenheit er garantiert hat.
Bei schuldhafter Verletzung wesentlicher Vertragspflichten haftet der Lieferer auch bei grober Fahrlässigkeit nichtleitender Angestellter und bei leichter Fahrlässigkeit, in letzterem Fall begrenzt auf den vertragstypischen, vernünftigerweise vorhersehbaren Schaden. Weitere Ansprüche sind ausgeschlossen.
(3) Daneben haftet der Lieferer bei Mängeln des Liefergegenstandes, soweit nach dem Produkthaftungsgesetz für Personen- oder Sachschäden gehaftet wird.

§ 11 Verjährung

Mängelansprüche verjähren in zwölf Monaten. Schadensersatzansprüche wegen der Verletzung von Leben, Körper oder Gesundheit, aufgrund von grob fahrlässigem, vorsätzlichem oder arglistigem Verhalten, sowie Ansprüche nach dem Produkthaftungsgesetz sind von der verkürzten Verjährung ausgenommen.

§ 12 Eigentumsvorbehalt

(1) Der Lieferer behält sich das Eigentum an dem Liefergegenstand bis zur Erfüllung sämtlicher offener Forderungen - auch aus anderen Lieferungen und Leistungen seitens des Lieferers an den Besteller - vor.
(2) Der Besteller darf die Lieferware, an der wir uns das Eigentum vorbehalten haben, im Rahmen des ordentlichen Geschäftsverkehrs veräußern, es sei denn, dass er sich in Zahlungsverzug befindet oder die Zahlungen eingestellt hat. Veräußert der Besteller die Lieferware, tritt er schon jetzt zur Tilgung aller unserer Forderungen, die ihm aus der Veräußerung zustehenden Rechte gegen seine Abnehmer mit allen Nebenrechten und Sicherheiten an uns ab. Der Besteller darf die uns abgetretenen Forderungen unter Vorbehalt des Widerrufs einziehen, es sei denn, dass er sich in Zahlungsverzug befindet oder die Zahlungen eingestellt hat. Bestehen schon Ansprüche aus der Beschädigung oder dem Untergang der noch nicht vollständig bezahlten Lieferware gegenüber Dritten, so tritt der Besteller schon jetzt seinen Zahlungsanspruch hieraus an uns ab.
(3) Werden die Forderungen des Bestellers aus der Weiterveräußerung unserer Vorbehaltsware in ein Kontokorrent aufgenommen, so tritt er schon jetzt seinen Zahlungsanspruch in Höhe des jeweiligen und des anerkannten Saldos an uns ab, und zwar in Höhe unserer Forderung gegenüber dem Besteller. Übersteigt der Wert der uns eingeräumten Sicherheit unsere Forderung gegen den Besteller um mehr als 20 %, so sind wir insoweit auf Verlangen des Bestellers zur Freigabe verpflichtet.
(4) Der Besteller darf die Lieferware nicht verpfänden oder zur Sicherung übereignen.
Pfändungen der Lieferware sind uns unverzüglich unter Beifügung des Pfändungsprotokolls (Abschrift) zu melden.
(5) Eine Versicherung des Liefergegenstandes gegen Transportschäden, Diebstahl oder sonstige versicherbare Risiken erfolgt nur auf ausdrücklichen Wunsch und auf Kosten des Bestellers.
(6) Sind bei Lieferungen (der Vorbehaltsware) seitens des Bestellers ins Ausland, im Einfuhrstaat zur Wirksamkeit der in Nr. 2 und Nr. 3 bezeichneten Rechte und Pflichten (verlängerter Eigentumsvorbehalt) bestimmte Maßnahmen durchzuführen, so geschieht dies auf Kosten des Bestellers.
(7) Sollte unser Eigentumsvorbehalt bei Lieferungen ins Ausland seine Gültigkeit verlieren, so ist der Besteller auf seine Kosten dazu verpflichtet, uns unverzüglich eine andere Sicherung an der Vorbehaltsware oder eine sonstige Sicherheit für unsere Forderung zu gewähren, die nach dem für den Sitz des Kunden geltenden Recht wirksam ist und dem Eigentumsvorbehalt nach deutschem Recht möglichst nahekommt.
(8) Bei vertragswidrigem Verhalten des Bestellers, insbesondere Zahlungsverzug, ist der Lieferer zur Rücknahme des Liefergegenstandes nach Mahnung berechtigt und der Besteller zur Herausgabe verpflichtet. In der Zurücknahme sowie in der Pfändung der Vorbehaltsware durch den Lieferer liegt kein Rücktritt vom Vertrag, es sei denn, wir erklären dies ausdrücklich.
(9) Der Antrag auf Eröffnung des Insolvenzverfahrens berechtigt den Lieferer vom Vertrag zurückzutreten und die sofortige Rückgabe des Liefergegenstandes zu verlangen.

§ 13 Erfüllungsort und Gerichtsstand

(1) Erfüllungsort für Lieferungen, Leistungen und Zahlungen ist D-53940 Hellenthal.
(2) Ausschließlicher Gerichtsstand für alle Streitigkeiten, einschließlich Scheck- und Wechselklagen, ist Schleiden. Wir behalten uns vor, auch am Sitz des Bestellers zu klagen.
(3) Die Geschäftsbeziehung zwischen uns und unserem Vertragspartner regeln sich ausschließlich nach dem in der Bundesrepublik Deutschland geltenden Recht unter Ausschluss des internationalen Kaufrechts, insbesondere des UN-Kaufrechts, und sonstiger internationaler Abkommen zur Vereinheitlichung des Kaufrechts.

§ 14 Schlussbestimmungen

(1) Der Besteller ist nicht berechtigt, seine Ansprüche gegen den Lieferer an Dritte abzutreten.
(2) Sollten eine oder mehrere Bestimmungen dieser Allgemeinen Geschäftsbedingungen unwirksam sein oder werden, so wird davon die Wirksamkeit aller sonstigen Bestimmungen und Vereinbarungen nicht berührt. Sollte eine Regelung ganz oder teilweise unwirksam sein, werden die Vertragsparteien diese durch angemessene Regelungen, die dem wirtschaftlichen Zweck der gewollten Regelung entsprechen, ersetzen oder ergänzen.

(Stand: 6/2021)

GÖLZ® - Group

GÖLZ GmbH

Dommersbach 51 | 53940 Hellenthal
Telefon +49 2482 12-0 | Fax +49 2482 12-222
info@goelz.de | www.goelz.de

ÖSTERREICH

Gölz Ges.m.b.H.
Samstr. 52 | A-5020 Salzburg
Telefon +43 662 438175 | Fax +43 662 430734
info@goelz.at | www.goelz.at

FRANKREICH

Gölz S.A.S.
1, rue de la Mairie | F-67370 Berstett
Telefon +33 3 88 59 43 00 | Fax +33 3 88 59 47 77
info@golz.fr | www.golz.fr

GROSSBRITANNIEN

Golz (UK) Ltd.
Unit A5 | Springhead, Enterprise Park
Northfleet | Kent DA 11 8HB
Telefon +44 1 474 321 679 | Fax +44 1 474 321 477
info@goelz.co.uk | www.golzuk.com

BENELUX

Gölz Benelux N.V. Belgien
Eupener Straße 61 | B-4731 Raeren-Eynatten
Telefon +32 87 55 23 49 | Fax +32 13 78 33 28
benelux@goelz.de | www.golzgroup.com

USA

Golz L.L.C.
5860 East Osage Ridge Lane | Columbia MO 65203-6018
info@golzusa.com | www.golzgroup.com

Findet uns unter „golzgroup“



Fachgruppe deutscher
Diamantwerkzeug-
hersteller im VDS



Ihr GÖLZ-Händler

