

# GÖLZ®

## Maschinen 2024





# INHALTSVERZEICHNIS



<b>Mobile Energie</b>	<b>Seite</b>	<b>3 - 7</b>
<b>Kernbohrtechnik</b>	<b>Seite</b>	<b>8 - 41</b>
<b>Tischsägen</b>	<b>Seite</b>	<b>42 - 71</b>
<b>Fugenschneider</b>	<b>Seite</b>	<b>72 - 86</b>
<b>Seilsägen</b>	<b>Seite</b>	<b>87 - 91</b>
<b>Schlammrecycling</b>	<b>Seite</b>	<b>92 - 96</b>
<b>Bodenbearbeitung</b>	<b>Seite</b>	<b>97 - 101</b>
<b>Elektro-Freihandmaschinen</b>	<b>Seite</b>	<b>102 - 107</b>
<b>Hochfrequenz Powertools</b>	<b>Seite</b>	<b>108 - 113</b>

Gültig ab Januar 2024

Es gelten unsere allgemeinen Verkaufs-, Liefer- und Zahlungsbedingungen. Technische und optische Produktänderungen sowie Irrtümer vorbehalten.

© Copyright 2024 by GÖLZ GmbH Hellenthal.



# Batt Pak

5048

Die mobile Energieversorgung  
für Ihre kabelgebundenen Geräte





**Arbeite flexibel, egal wo**  
unabhängig vom Stromnetz

**Spart Zeit und Geld**  
dein mobiler Strom ist jederzeit verfügbar

**Mehr Arbeitskomfort**  
kein Lärm, keine Abgase, emissionsfrei

**Mobile Energie**  
effizient und nachhaltig

**Im Baugewerbe, für Film,  
TV und Events, Rettung**





# BATTPAK 5048

## MOBIL | UMWELTBEWUSST

5 kW Energie für Ihre 230 V Geräte



Mobile Energie für Ihre kabelgebundenen Geräte.  
5 kW Energy 2 Go - Vielseitig einsetzbar

### Emissionsfreie Energie

- Frei von Lärm und Abgasen
- Kein Tanken von Benzin-Stromerzeugern
- Hohe Leistung, 5 kW Dauerbetrieb
- 4,8 kWh Batteriekapazität (erweiterbar)
- Kurze Ladezeit, 3 Stunden
- Schutzart IP67 für extreme Bedingungen

### Mobile Stromversorgung für:

- elektrische, kabelgebundene Baugeräte
- Plasma Schneider und Schweißgeräte
- Batterieladegeräte
- Leuchten in Industrie, Baustelle und Rettung
- Catering, Kühlschrank, Kaffeemaschine
- Outdoor, Camping und Festivals



**IP67**

Technische Daten	BattPak 5048
Leistungsabgabe (Dauerleistung)	5 kW
Spitzenleistung	7,5 kW (10 sek.)
Batteriekapazität	4,8 kWh
Batterietechnologie	LiFePO4 (Lithium-Eisenphosphat)
AC-Ausgang	2 x 230 V, 16 A, 50 Hz
USB-Ausgang	USB-A 5 V, USB-C 12 V
Ladezeit bei 230 V, 16 A	3 h
Ladezeit bei 230 V, 20 A	2 h
Ladezyklen	6.000
IP Klasse	IP67
Gewicht	80 kg
Lieferumfang	Ladekabel für 230 V Schuko, PV-Ladekabel, PRCD Adapterkabel
Bestellnummer	BP5048





# BATTPAK XPANSION 9600

## ERWEITERUNGSMODUL

Erweitern Sie Ihr BattPak 5048 mit dem Xpansion-Pak 9600, und erhöhen Sie damit die Batteriekapazität von 4,8 kWh um 9,6 kWh auf insgesamt 14,4 kWh (weitere Xpansions möglich). Bei Einsatz eines Elektrogerätes mit einem Laststrom von 3 kW betreiben Sie ihr Gerät 4,5 Stunden im Dauerbetrieb bei einem Abschaltwert der Batterie bei 5% Restladung und einem System-Eigenverbrauch von 60 Wh.

Technische Daten	Xpansion 9600
Batterie Erweiterung für	BattPak 5048
Batterie Kapazität	9,6 kWh
Ladezeit bei 230 V, 16 A	6 h
Ladezyklen	6.000
IP Klasse	IP67
Gewicht	100 kg
Bestellnummer	BP9600



## ZUBEHÖR



Das BattPak 5048 kann auch im Freien mit dem faltbaren 400W Solar Panel geladen werden. Hierzu werden mindestens drei Stück benötigt.



Transportwagen für BattPak und Xpansion (Zubehör)



Artikel	Bestellnummer
Transportwagen	0288 500 1000
Adapter E-Ladestation 16A	0288 500 1012
Solar Panel 400 W	0288 500 1024
PRCD-Adapterkabel 0,5 m	0288 500 1020
Wallbox Ladekabel	0288 500 1015



# BATTPAK 5048

## ANWENDUNGSBEISPIELE

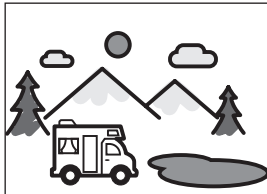

Unterwegs im Wohnmobil



Energie für Food Trucks



Strom in der Blockhütte



Batterie beim Camping



E-Power für Open Air



Strom für alle 230 V Geräte

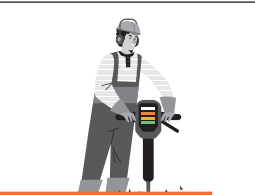

Energie auf der Baustelle



Notstrom bei Netzstörungen

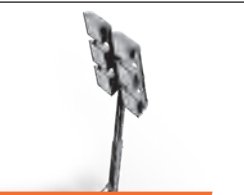

Energie zum Ausleuchten



Elektrizität am Filmset

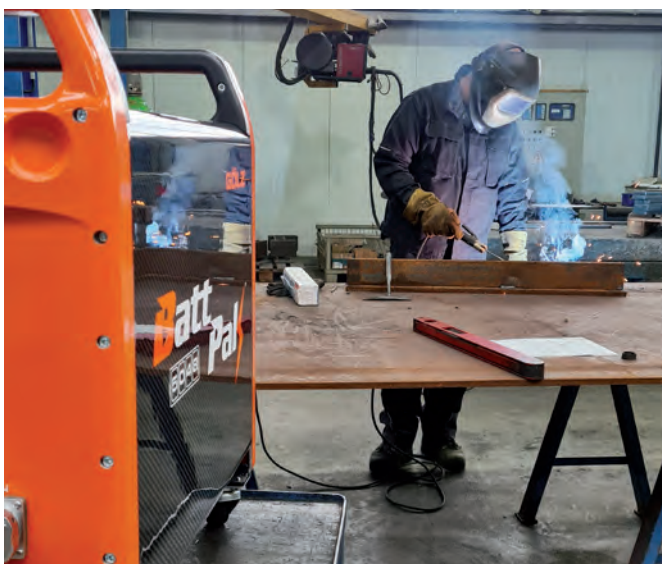



# KERNBOHRTECHNIK

Entdecken Sie unser breit aufgestelltes Angebot an modernen, leichtgewichtigen Aluminium-Bohrständern für den variablen Einsatz im Bohrbereich von Ø 10 bis 300 mm. Egal, ob Sanitär-, Heizungs-, Installations-, Ofenbau oder allgemeines Baugewerbe – wir haben für jeden Handwerker die passende Lösung!

Die Bohrmotoren sind ausgestattet mit Anlaufstrombegrenzer, LED-Lastanzeige und Überlastschutz durch **ELC** Electronic Clutch.



Technische Daten	SD160	SD250	SD300
max. Bohrdurchmesser	Ø 160 mm	Ø 250 mm	Ø 300 mm
Führungssäule	Aluminium	Aluminium	Aluminium
Hub	520 mm	600 mm	650 mm
Winkelverstellung	45° stufenlos	45° stufenlos	45° stufenlos
Befestigung	Vakuum-/Dübelfuß	Vakuum-/Dübelfuß	Vakuum-/Dübelfuß
Bohrschlitten	Gleitführung	Gleitführung	Gleitführung
Abmessungen: (LBH)	456x270x875 mm	440x310x930 mm	400x290x1050
Gewicht komplett	16,1 kg	19,5 kg	31 kg
Motoraufnahme	Spannhals 60 mm	STS-Motorplatte 23 mm	STS-Motorplatte 50 mm
Katalog Seite	9	10	11



# SD160 | HDM22

## KOMPAKTES KERNBOHRGERÄT FÜR INSTALLATIONS- UND BEFESTIGUNGSBOHRUNGEN VON Ø 10-160 MM



### Anwenderfreundlich - geringes Gewicht

- Leichtes Alu-Kernbohrgerät mit 3-Gang Freihand-Kernbohrmotor
- leicht gängige Gleitführung mit Kombifuß für Dübel- und Vakuumbefestigung
- Vorteil: Kernbohren freihand und ständergeführt, leicht aufzubauen
- Leichtmetall-Bohrständer 8,5 kg mit Tragegriff
- Bohrmotor 7,5 kg
- Laserpointer - Ausrichten des Bohrständers auf die Bohrungsmitte
- Hub 520 mm
- Bohrbereich bis Ø 160 mm
- Führungssäule bis 45° verstellbar
- Beidseitig aufsteckbarer Vorschubhebel
- Werkzeugsatz und Befestigungssatz

### Der Bohrmotor HDM22 verfügt über:

- Anlaufstrombegrenzer
- Überlastschutz durch **ELC** Electronic Clutch
- PRCD
- Staubabsaugungsadapter (ermöglicht Nass- und Trockenbohren)
- LED-Lastanzeige

**i** Passendes Zubehör finden Sie ab S. 32.

### SD160 mit Vakuum-/Dübelfuß

### Anschluss 1 1/4" UNC + R1/2"

Komplettgerät mit	Leistung	Drehzahl	Bohrbereich	Bestellnummer
HDM22 - 1 1/4" UNC + R1/2"	2200 W, 230 V, 50-60 Hz	520/1400/2900 min <sup>-1</sup>	Ø 20-160 mm	<b>0295 110 9250</b>
Bohrständer SD160	mit Spannhalsaufnahme und Werkzeugsatz, (ohne Befestigungssatz), Vakuum-/Dübelfuß, Ø bis 160 mm			<b>0295 110 9200</b>

### Passendes Diamantwerkzeug – unsere Empfehlung

#### Diamantbohrkrone RM40 Beton Standard

- Anschluss 1 1/4" UNC
- Nutzlänge 450 mm
- Sehr schnittfreudig mit hoher Standzeit
- Beton, Stahlbeton, Mauerwerk



Weitere passende Diamantbohrkronen finden Sie in unserem Diamantwerkzeug-Katalog.

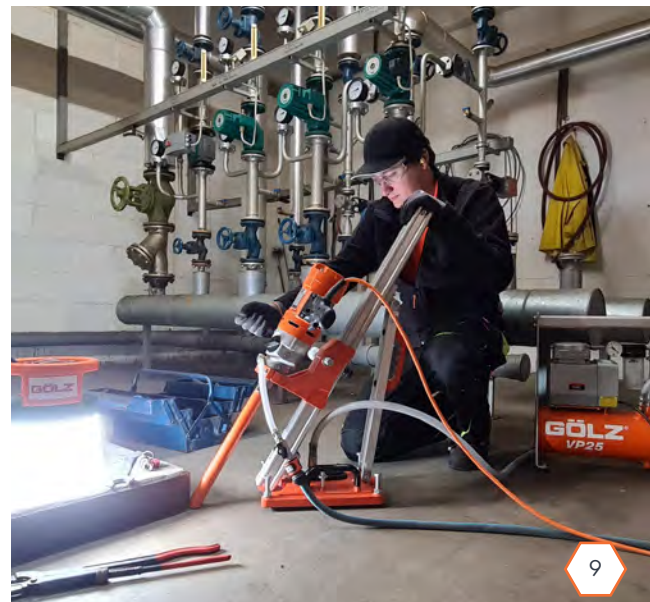



# SD250 | EDM25

**DIE ZUVERLÄSSIGE LÖSUNG FÜR DEN INSTALLATEUR.  
BOHRUNGEN FÜR SANITÄR, HEIZUNG, LÜFTUNG,  
KLIMA UND ELEKTRO VON Ø 50-250 MM**

**Leichtes Alu-Kernbohrgerät mit 3-Gang  
Bohrmotor und Kombi-Fußplatte zur Dübel-  
oder Vakuumbefestigung**

- Leichtmetall-Bohrständer 10,5 kg
- Bohrmotor EDM25 9 kg
- Bohrbereich bis 250 mm
- Führungssäule bis 45° verstellbar
- Leicht gängige Gleitführung
- Motor-Schnellkupplung
- Laserpointer - Ausrichten des Bohrständers auf die Bohrungsmitte
- Beidseitig aufsteckbarer Vorschubhebel
- Vakuum-/Dübelfuß
- Hub 600 mm
- Werkzeugsatz und Befestigungssatz

**Der Bohrmotor EDM25 verfügt über:**

- Anlaufstrombegrenzer
- Überlastschutz durch **ELC** Electronic Clutch
- PRCD
- Staubabsaugungsadapter (ermöglicht Nass- und Trockenbohren)
- LED-Lastanzeige



**i** Passendes Zubehör finden Sie ab S. 32.



SD250 mit Vakuum-/Dübelfuß			Anschluss 1 1/4" UNC	
Komplettgerät mit	Leistung	Drehzahl	Bohrbereich	Bestellnummer
EDM25	2,5kW, 230V, 50-60Hz	300/520/1700 min <sup>-1</sup>	Ø 20-250 mm	<b>0295 125 9370</b>
EBL33L	2,5kW, 230V, 50-60Hz	300/520/1700 min <sup>-1</sup>	Ø 20-250 mm	<b>0295 125 9330</b>
Bohrständer SD250	mit Schnelltrennsystem und Werkzeugsatz (ohne Befestigungssatz), Vakuum-/Dübelfuß, Ø bis 250 mm			<b>0295 125 9300</b>

**Passendes Diamantwerkzeug – unsere Empfehlung**

**Diamantbohrkrone RM40 Beton Standard**

- Anschluss 1 1/4" UNC
- Nutzlänge 450 mm
- Sehr schnitffreudig mit hoher Standzeit
- Beton, Stahlbeton, Mauerwerk



Weitere passende Diamantbohrkronen finden Sie in unserem Diamantwerkzeug-Katalog.



# SD300 | EDM33

## LEISTUNGSSTARKES ALU-KERNBOHRGERÄT FÜR DAS BAUGEWERBE BIS BOHRBEREICH Ø 300 MM



Hochleistungs-Kernbohrsystem mit 3,3 kW Profi-Bohrantrieb und Vorschubschlitten mit Gleitführung

- Leichtmetall-Bohrständer 17,8 kg
- Bohrmotor 13,2 kg
- Hub 650 mm
- Bohrbereich bis 300 mm
- Führungssäule bis 45° verstellbar
- Leichtgängige Gleitführung
- Beidseitig aufsteckbarer Vorschubhebel
- Motor-Schnellkupplung
- Laserpointer - Ausrichten des Bohrständers auf die Bohrungsmittle
- Vakuum-/Dübelfuß
- Werkzeugsatz und Befestigungssatz

Der Bohrmotor EDM33 verfügt über:

- Anlaufstrombegrenzer
- Überlastschutz durch **ELC** Electronic Clutch
- PRCD
- LED-Lastanzeige



LED-Anzeige  
Überlastschutz

**i** Passendes Zubehör finden Sie ab S. 32.

### SD300 mit Vakuum-/Dübelfuß

### Anschluss 1¼" UNC

Komplettgerät mit	Leistung	Drehzahl	Bohrbereich	Bestellnummer
EDM33	3300 W, 230 V, 50-60 Hz	180/430/750 min <sup>-1</sup>	Ø 45-300 mm	<b>0295 250 9125</b>
Bohrständer SD300	mit Schnelltrennsystem und Werkzeugsatz, (ohne Befestigungssatz), Vakuum-/Dübelfuß, Gewicht 17,8 kg, Ø bis 300 mm			<b>0295 250 9010</b>

### Passendes Diamantwerkzeug – unsere Empfehlung

#### Diamantbohrkrone RM40 Beton Standard

- Anschluss 1¼" UNC
- Nutzlänge 450 mm
- Sehr schnittfreudig mit hoher Standzeit
- Beton, Stahlbeton, Mauerwerk



Weitere passende Diamantbohrkronen finden Sie in unserem Diamantwerkzeug-Katalog.



# BOHRMOTOREN

DIE BOHRMOTOREN SIND AUSGESTATTET MIT ANLAUFSTROMBEGRENZER, LED-LASTANZEIGE UND ÜBERLASTSCHUTZ DURCH **ELC** ELECTRONIC CLUTCH

## HDM22



Technische Daten	HDM22
Spannung	230 V, 50-60 Hz
Leistung	2,20 kW (1,5 kW)
Drehzahl	520/1400/2900 min <sup>-1</sup>
Bohrbereich	Ø 10-160 mm
Bohrkronenanschluss	1 ¼" UNC + R ½"
Sicherheit	PRCD
Gewicht	7,5 kg

- Bestellnummer** HDM22
- Anlaufstrombegrenzer
  - Überlastschutz durch **ELC** Electronic Clutch
  - PRCD
  - Nass- und Trockenbohren
  - mit Motoranbauplatte
  - inkl. Transportkoffer

**i** Passendes Zubehör finden Sie ab S. 32.

## EDM25



Technische Daten	EDM25
Spannung	230 V, 50-60 Hz
Leistung	2,5 kW (1,8 kW)
Drehzahl	300/520/1700 min <sup>-1</sup>
Bohrbereich	Ø 20-250 mm
Bohrkronenanschluss	1 ¼" UNC + R ½"
Sicherheit	PRCD
Gewicht	9 kg

- Bestellnummer** EDM25
- Anlaufstrombegrenzer
  - Überlastschutz durch **ELC** Electronic Clutch
  - PRCD
  - Nass- und Trockenbohren
  - LED-Lastanzeige

## EDM33



Technische Daten	EDM33
Spannung	230 V, 50-60 Hz
Leistung	3,30 kW (2,7 kW)
Drehzahl	180/430/750 min <sup>-1</sup>
Bohrbereich	Ø 45-400 mm
Bohrkronenanschluss	1 ¼" UNC
Sicherheit	PRCD
Gewicht	13,2 kg

- Bestellnummer** EDM33
- Anlaufstrombegrenzer
  - Überlastschutz durch **ELC** Electronic Clutch
  - PRCD
  - LED-Lastanzeige



# FB10 | FBS10

## HANDLICHE DIAMANT-TROCKEN-KERNBOHRMASCHINEN MIT UND OHNE SOFTSCHLAG ZUM DOSENSENKEN



- FB10/FBS10 Trockenbohrmaschine perfekt geeignet zum Dosen senken
- FBS10 mit zuschaltbarem Softschlag
- Bohrkronenanschluss M18
- Dosen senken bis  $\varnothing$  112 mm
- handliches und kompaktes Design
- 41.000 Softammerschläge pro Minute (FBS10)
- Mit und ohne Staubrotor nutzbar
- Leichtbauweise mit Spatengriff für professionelles Dosen senken
- Inkl. Transportkoffer

**i** Passendes Zubehör finden Sie ab S. 32.

Technische Daten	FB10	FBS10
Motor	Elektrisch, 230 V, 50-60 Hz	Elektrisch, 230 V, 50-60 Hz
Leistung	1.300 W	1.800 W
Drehzahl	2.000 min <sup>-1</sup>	2.050 min <sup>-1</sup>
Bohr- $\varnothing$ in Mauerwerk (Trocken)	68 / 82 mm	68 / 82 / 112 mm
Schlagfrequenz	-	41.000 (p/min)
Bohrkronenanschluss	M18	M18
Gewicht	3,4 kg	5,9 kg
Bestellnummer	0295 007 6060	0295 007 6070

Passendes Diamantwerkzeug – unsere Empfehlung

Dosensenker ohne Absaugung Anschluss M16



Typ	$\varnothing$ (mm)	Bestellnummer	Information Einsatzbereich
DS 68	68	0296 414 0668	Grau, Standard
DS 82	82	0296 414 0682	
DB 10 S	68	0296 417 0668	Kurzzahn, sehr schnittfreudig, ruhiger Lauf, für hochverdichtete Kalksandsteine
DB 10 S	82	0296 417 0682	





# FBS16

## KRAFTVOLLE KERNBOHRMASCHINE MIT ZUSCHALTbareM SOFTSCHLAG. FREIHAND- ODER BOHRSTÄNDERGEFÜHRT AUCH IN BETON

- FBS16 Trockenbohrmaschine für Kernbohrungen bis Ø 162 mm
- Bohrständergeführt bis Ø 202 mm
- Softschlag einfach zuschaltbar
- Bohrkronenanschluss 1 1/4" UNC
- Überlastabschaltung und LED Anzeige
- handliches und kompaktes Design
- 22.000 Softhammerschläge pro Minute
- Staubrotor integriert
- Inkl. Transportkoffer



Einfaches Aktivieren des Softschlags

Mit LED-Überlastanzeige im Handgriff

**i** Passendes Zubehör finden Sie ab S. 32.

Technische Daten	FBS16
Motor	Elektrisch, 230 V, 50-60 Hz
Leistung	2.200 W
Drehzahl	1.100 min <sup>-1</sup>
Bohr-Ø Freihand im Bohrständergeführt	82 - 162 mm max. Ø 202 mm
Schlagfrequenz	22.000 (p/min)
Bohrkronenanschluss	1 1/4" UNC
Spannhals-Ø	60 mm
Gewicht	6,7 kg
Bestellnummer	0295 007 6080



### Passendes Diamantwerkzeug – unsere Empfehlung

#### Trockenbohrkrone KT55 Premium

- Anschluss 1 1/4" UNC
- Nutzlänge 300 mm
- optimale Leistungsperformance durch Galaxis Technologie
- Beton, Beton schwach armiert, Mauerwerk, Kalksandstein, Bims, Ziegel, Poroton



Weitere passende Diamantbohrkronen finden Sie in unserem Diamantwerkzeug-Katalog.



# KERNBOHRTECHNIK

Die leichten Alu-Kernbohrständer für den Profi-Betonbohrer mit stabilem 3-Punkt Dübelfuß und den leistungsstarken Profi-Bohrmotoren bieten Ihnen professionelle Lösungen für nahezu alle Bohranwendungen von  $\varnothing$  10-500 mm. Egal, ob sie eine leichte Ausrüstung zum Bohren von Unterzügen oder ein robustes Gerät für große Bohrungen benötigen. Hier finden Sie die passende Lösung.

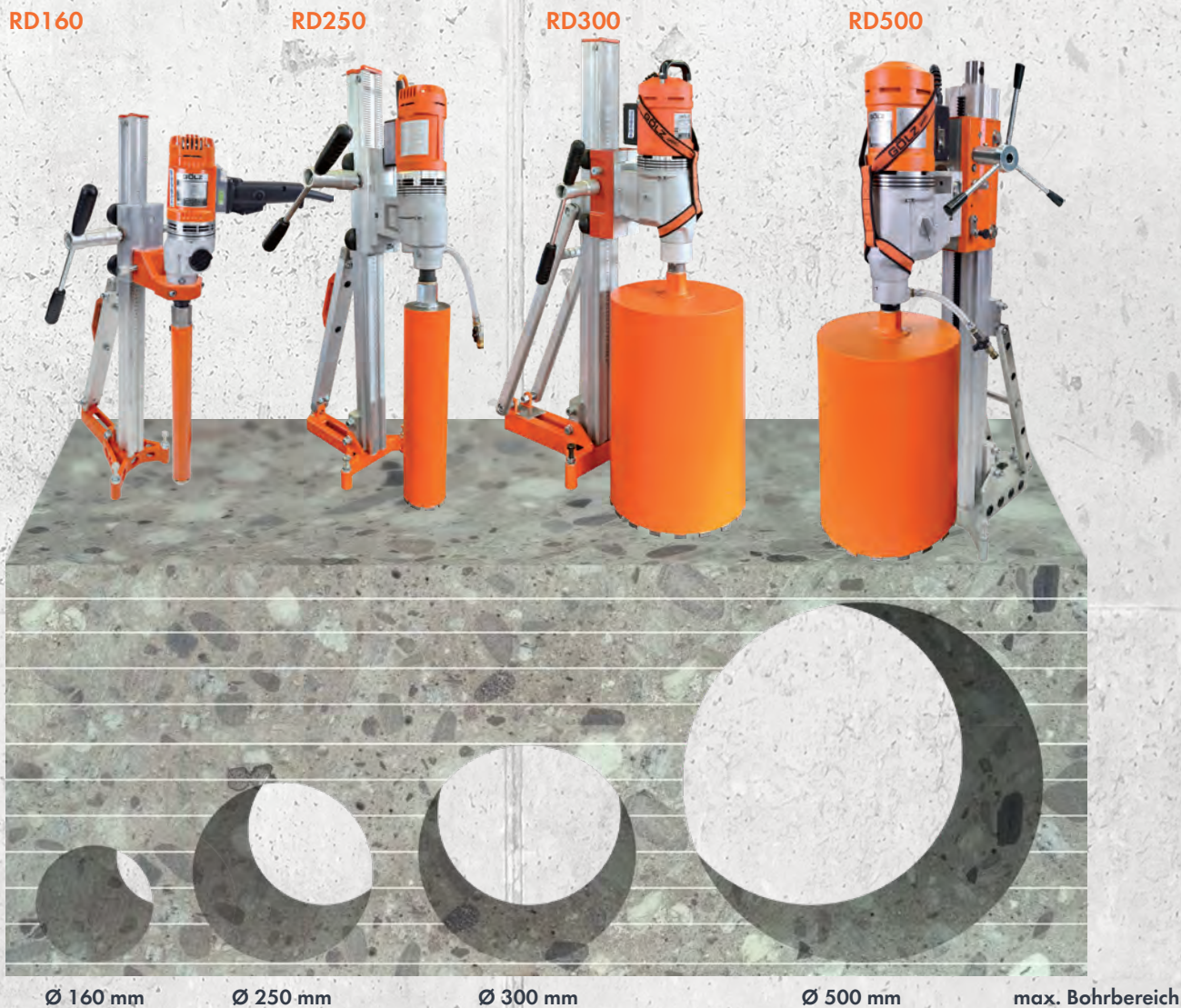

Technische Daten	RD160	RD250	RD300	RD500
max. Bohrdurchmesser	Ø 160 mm	Ø 250 mm	Ø 300 mm	Ø 500 mm
Führungssäule	Aluminium	Aluminium	Aluminium	Aluminium
Hub	520 mm	600 mm	650 mm	600 mm (erweiterbar)
Winkelverstellung	45° stufenlos	45° stufenlos	45° stufenlos	positiv/negativ
Befestigung	Dübelfuß	Dübelfuß	Dübelfuß	Dübelfuß
Bohrschlitten	Rollenführung	Rollenführung	Rollenführung	Rollenführung
Abmessungen: (LxBxH)	444x265x901 mm	373x300x953 mm	440x320x1100 mm	364 x 300 x 1.056
Gewicht	10,3 kg	11 kg	15,5 kg	26,5 kg
Motoraufnahme	Spannhals 60 mm	STS-Motorplatte 23 mm	STS-Motorplatte 50 mm	STS-Motorplatte
Katalog Seite	16	17	18	19



# RD160

## DIE KOMPAKTE, EINFACHE UND LEICHTE LÖSUNG FÜR ALLE BOHRUNGEN IM INSTALLATIONS- UND BEFESTIGUNGSBEREICH VON Ø 10-162 MM

### Anwenderfreundlich - geringes Gewicht

- Leichtes Alu-Kernbohrgerät mit 2- oder 3-Gang Freihand-Kernbohrmotor
- Bohrständer mit leicht gängiger Profi-Rollenführung und Dreipunkt-Dübelfuß
- Vorteil: Kernbohren freihand und ständergeführt, leicht aufzubauen
- Leichtmetall-Bohrständer 8,5 kg mit Tragegriff
- Hub 520 mm
- Bohrbereich bis ø162 mm
- Führungssäule bis 45° verstellbar
- Beidseitig aufsteckbarer Vorschubhebel
- Werkzeugsatz und Befestigungssatz



**i** Passendes Zubehör finden Sie ab S. 32.



robuste Profi-Rollenführung

RD160 mit Dreipunkt-Dübelfuß		Anschluss 1 1/4" UNC + R1/2" oder R1/2"		
Komplettgerät mit	Leistung	Drehzahl	Bohrbereich	Bestellnummer
FB23P - 1 1/4" UNC + R1/2"	2200 W, 230 V, 50-60 Hz	520/1400 min <sup>-1</sup>	Ø 20-162 mm	<b>0295 110 6315</b>
FB25P - R1/2"		1400/2900 min <sup>-1</sup>	Ø 10-70 mm	<b>0295 110 6320</b>
FB33P - 1 1/4" UNC + R1/2"		520/1400/2900 min <sup>-1</sup>	Ø 20-162 mm	<b>0295 110 6325</b>
Bohrständer RD160	mit Spannhalsaufnahme und Werkzeugsatz, (ohne Befestigungssatz), Dreipunkt-Dübelfuß, Ø bis 160 mm			<b>0295 110 6310</b>

### Passendes Diamantwerkzeug – unsere Empfehlung

#### Diamantbohrkrone RM52 Premium Beton

- Anschluss 1 1/4" UNC
- Sehr schnittfreudig mit hoher Standzeit
- Beton, Stahlbeton, Mauerwerk mittelhart



Weitere passende Diamantbohrkronen finden Sie in unserem Diamantwerkzeug-Katalog.



# RD250

## ALU-KERNBOHRGERÄT MIT PRÄZISER ROLLENFÜHRUNG FÜR INSTALLATIONSARBEITEN UND VERSORGUNGSLEITUNGEN BIS BOHRBEREICH Ø 250 MM



Hochwertiges Komplettpaket mit 3-Gang Bohrmotor und Motor-Schnelltrennplatte, Winkelverstellung und Dreipunkt-Dübelfuß

- Leichtmetall-Bohrständer 10,5 kg
- Bohrbereich bis 250 mm
- Führungssäule bis 45° verstellbar
- Rollengeführter Bohrschlitten
- Motor-Schnellkupplung
- Beidseitig aufsteckbarer Vorschubhebel
- Dreipunkt-Dübelfuß
- Hub 600 mm
- Werkzeugsatz und Befestigungssatz

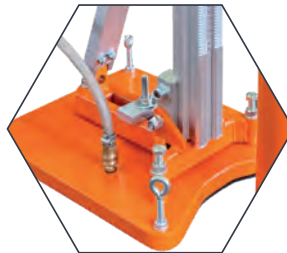

Verwendung mit Vakuum Saugplatte (Zubehör)

**i** Passendes Zubehör finden Sie ab S. 32.

RD250 mit Dreipunkt-Dübelfuß			Anschluss 1 1/4" UNC + R1/2"	
Komplettgerät mit	Leistung	Drehzahl	Bohrbereich	Bestellnummer
EBL33L	2500 W, 230 V, 50-60 Hz	300/520/1.700 min <sup>-1</sup>	Ø 20-250 mm	<b>0295 125 6320</b>
Bohrständer RD250	mit Schnelltrennsystem und Werkzeugsatz (ohne Befestigungssatz), Dreipunkt-Dübelfuß, Ø bis 250 mm			<b>0295 125 6315</b>

### Passendes Diamantwerkzeug – unsere Empfehlung

#### Diamantbohrkrone RM52 Premium Beton

- Anschluss 1 1/4" UNC
- Sehr schnittfreudig mit hoher Standzeit
- Beton, Stahlbeton, Mauerwerk mittelhart



Weitere passende Diamantbohrkronen finden Sie in unserem Diamantwerkzeug-Katalog.



# RD300

## LEISTUNGSSTARKES ALU-KERNBOHRGERÄT FÜR DAS BAUWERBE BIS BOHRBEREICH Ø 300 MM

Alu-Kernbohrsystem mit 3,3 kW  
 Profi-Bohrantrieb und rollengeführtem  
 Vorschubschlitten

- Leichtmetall-Bohrständer 16 kg
- Hub 650 mm
- Bohrbereich bis 300 mm
- Führungssäule bis 45° verstellbar
- Rollengeführter Bohrschlitten
- Beidseitig aufsteckbarer Vorschubhebel
- Motor-Schnellkupplung
- Dreipunkt-Dübelfuß
- Werkzeugsatz und Befestigungssatz



Profi-Rollenführung



Robuste Rückenstütze

 Passendes Zubehör finden Sie ab S. 32.

RD300 mit Dreipunkt-Dübelfuß			Anschluss 1 1/4" UNC	
Komplettgerät mit	Leistung	Drehzahl	Bohrbereich	Bestellnummer
BBM33L-extra	3300 W, 230 V, 50-60 Hz	180/430/750 min <sup>-1</sup>	Ø 45-300 mm	0295 250 6030
Bohrständer RD300	mit Schnelltrennsystem und Werkzeugsatz, (ohne Befestigungssatz), Dreipunkt-Dübelfuß, Gewicht 16 kg, Ø bis 300 mm			0295 250 6100

### Passendes Diamantwerkzeug – unsere Empfehlung

#### Diamantbohrkrone RM52 Premium Beton

- Anschluss 1 1/4" UNC
- Sehr schnittfreudig mit hoher Standzeit
- Beton, Stahlbeton, Mauerwerk mittelhart



Weitere passende Diamantbohrkronen finden Sie in unserem Diamantwerkzeug-Katalog.



# RD500

## LEISTUNGSSTARKES ALU-KERNBOHRGERÄT FÜR DAS BAUWERBE BIS BOHRBEREICH Ø 500 MM

- Rollengeführter Bohrschlitten
- Bohrsäule „endlos“ über Schnellkupplung verlängerbar
- Vorschub Untersetzung 1:3,5 - zwei Geschwindigkeiten
- Bohrbereich bis Ø 500 mm
- Rückenstütze mit Tragegriff
- Stufenlose Winkelverstellung bis 45°
- Negativwinkel bis 6°



Technische Daten	RD500
max. Bohrdurchmesser	Ø 500 mm
Führungssäule	Aluminium
Hub	600 mm
Winkelverstellung	positiv/negativ
Befestigung	Dübelfuß
Bohrschlitten	Rollenführung
Abmessungen (LxBxH)	364 x 300 x 1.056
Gewicht	26,5 kg
Motoraufnahme	STS-Motorplatte
<b>Bestellnummer</b>	<b>0295 500 6300</b>

Zubehör	Bestellnummer
1 m Verlängerungssäule inkl. verlängerbare Rückenstütze	<b>0295 500 6302</b>



# KERNBOHR- TECHNIK FÜR DEN PROFI





# KERNBOHRTECHNIK

Kernbohrgeräte aus Edelstahl mit leichtgängiger Rollen- und Gleitführung für den professionellen Anwender bis Bohrbereich Ø 600 mm



KB400

KB500

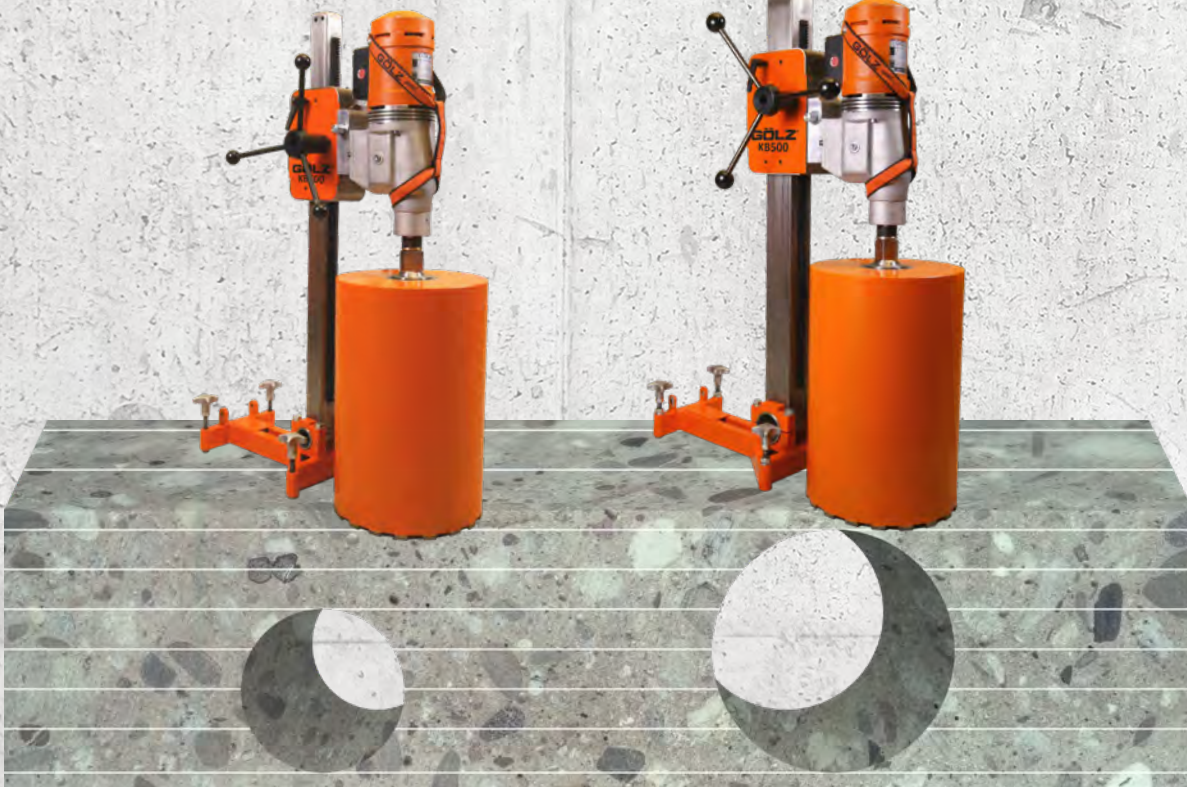

Ø 400 mm

Ø 600 mm

max. Bohrbereich

Technische Daten	KB400	KB500
max. Bohrdurchmesser	Ø 400 mm	Ø 600 mm
Führungssäule:	Edelstahl	Edelstahl
Hub:	600 mm	600 mm
Winkelverstellung:	45° positiv / 6° negativ	45° positiv / 6° negativ
Befestigung:	Dübelfuß	Dübelfuß
Bohrschlitten:	Rollen- / Gleitführung	Rollen- / Gleitführung
Abmessungen: (LBH)	425x316x1011 mm	460x325x1046 mm
Gewicht:	17,5 kg	26 kg
Motoraufnahme:	STS-Motorplatte	STS-Motorplatte
Katalog Seite	22	23

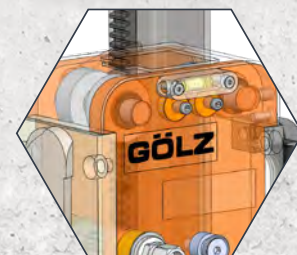

hochwertige Rollen- / Gleitführung



# KB400

## KERNBOHRGERÄT MIT LEICHTGÄNGIGER ROLLEN- UND GLEITFÜHRUNG FÜR DEN PROFESSIONELLEN ANWENDER BIS BOHRBEREICH Ø 400 MM

Optional mit verlängerter Führungssäule bis 2000 mm Hub verfügbar

- Hub 600 mm
- Edelstahl-Führungssäule mit verzinkter Zahnstange
- Bohrschlitten mit kombinierter Rollen- und Gleitführung
- Motorschnelltrennsystem „STS“
- Drehkreuz beidseitig aufsteckbar
- Winkelverstellung 60° positiv/negativ
- Werkzeug- und Befestigungssatz
- Gewicht Bohrständer 17,5 kg
- Wahlweise auch mit Vorschub-Untersetzungsgetriebe verfügbar



Beidseitig aufsteckbares Drehkreuz

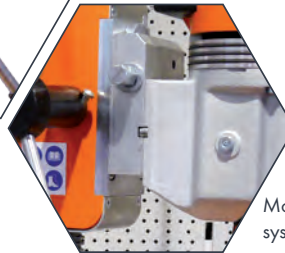

Motorschnelltrennsystem STS

**i** Passendes Zubehör finden Sie ab S. 32.

KB400 mit Dübelfuß			Anschluss 1 1/4" UNC	
Komplettgerät mit	Leistung	Drehzahl	Bohrbereich	Bestellnummer
BBM33L-extra	3300 W, 230 V, 50-60 Hz	180/430/750 min <sup>-1</sup>	Ø 45-400 mm	0295 401 6010
Dolphin DX5L	5200 W, 400 V, 16 A	120/280/440 min <sup>-1</sup>	Ø 100-400 mm	0295 401 6020
Bohrständer KB400	mit Schnelltrennsystem STS und Werkzeugsatz (ohne Befestigungssatz), Gewicht 17,5 kg, Ø bis 400 mm			0295 401 6002
Bohrständer KB400 mit Untersetzungsgetriebe				0295 401 6007



Zubehör	Bestellnummer
Rückenstütze	0295 401 9030

### Passendes Diamantwerkzeug – unsere Empfehlung

#### Diamantbohrkrone RM52 Premium Beton

- Anschluss 1 1/4" UNC
- Sehr schnitffreudig mit hoher Standzeit
- Beton, Stahlbeton, Mauerwerk



Weitere passende Diamantbohrkronen finden Sie in unserem Diamantwerkzeug-Katalog.



# KB500

## KERNBOHRGERÄT MIT LEICHTGÄNGIGER ROLLEN- UND GLEITFÜHRUNG FÜR DEN PROFESSIONELLEN ANWENDER BIS BOHRBEREICH Ø 600 MM



Optional bis Bohrbereich 1000 mm und Säulenlänge bis 2500 mm Hub verfügbar

- Hub 600 mm
- Edelstahl-Führungssäule mit verzinkter Zahnstange
- Bohrschlitten mit kombinierter Rollen- und Gleitführung
- Motorschnelltrennsystem "STS"
- Drehkreuz beidseitig aufsteckbar
- Winkelverstellung 60° positiv/negativ
- Werkzeug- und Befestigungssatz
- Gewicht Bohrständer 26 kg
- Wahlweise auch mit Vorschub-Untersetzungsgetriebe verfügbar



Winkelverstellung 45°

Optional mit Rückenstütze erhältlich

**i** Passendes Zubehör finden Sie ab S. 32.

KB500 mit Dübelfuß			Anschluss 1 1/4" UNC		
Komplettgerät mit	Leistung	Drehzahl	Bohrbereich	Bestellnummer	
<b>BBM33L-extra</b>	3300 W, 230 V, 50-60 Hz	180/430/750 min <sup>-1</sup>	Ø 45-450 mm	<b>0295 501 6010</b>	
<b>BBM33LL-extra</b>	3300 W, 230 V, 50-60 Hz	155/375/650 min <sup>-1</sup>	Ø 50-500 mm	<b>0295 501 6025</b>	
<b>Dolphin DX5L</b>	5200 W, 400 V, 16 A	120/280/440 min <sup>-1</sup>	Ø 100-500 mm	<b>0295 501 6020</b>	
Bohrständer KB500	mit Schnelltrennsystem STS und Werkzeugsatz (ohne Befestigungssatz), Gewicht 26 kg, Ø bis 600 mm			<b>0295 501 6002</b>	
Bohrständer KB500 mit Untersetzungsgetriebe				<b>0295 501 6007</b>	

Zubehör	Bestellnummer
Rückenstütze	<b>0295 501 9030</b>

### Passendes Diamantwerkzeug – unsere Empfehlung

#### Diamantbohrkrone RM52 Premium Beton

- Anschluss 1 1/4" UNC
- Sehr schnittfreudig mit hoher Standzeit
- Beton, Stahlbeton, Mauerwerk



Weitere passende Diamantbohrkronen finden Sie in unserem Diamantwerkzeug-Katalog.

# BOHRSTÄNDER

LEICHTE, MODERNE ALUMINIUM KERNBOHRSTÄNDER  
MIT Gleitführung und Bohrereich bis Ø 300 mm

SD160

SD250

SD300

 inkl. Laserpointer!

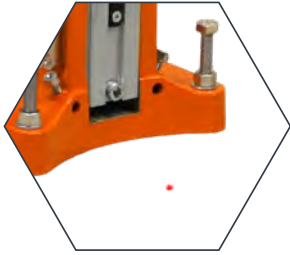

Alle Bohrstände  
inkl. Werkzeugsatz!



max.  
Bohrbereich

160 mm

250 mm

300 mm

Gewicht

8,6 kg

10,5 kg

17,8 kg

Hub

520 mm

600 mm

650 mm

Technische Daten	SD160	SD250	SD300
max. Bohrdurchmesser	Ø 160 mm	Ø 250 mm	Ø 300 mm
Führungssäule	Aluminium	Aluminium	Aluminium
Hub	520 mm	600 mm	650 mm
Winkelverstellung	45° stufenlos	45° stufenlos	45° stufenlos
Befestigung	Vakuum-/Dübelfuß	Vakuum-/Dübelfuß	Vakuum-/Dübelfuß
Bohrschlitten	Gleitführung	Gleitführung	Gleitführung
Abmessungen: (LxBxH)	456 x 270 x 875 mm	440 x 310 x 930 mm	400 x 290 x 1.050 mm
Gewicht	8,6 kg	10,5 kg	17,8 kg
Motoraufnahme	Spannhals 60 mm	STS-Motorplatte	STS-Motorplatte
Bestellnummer	0295 110 9200	0295 125 9300	0295 250 9010



# BOHRSTÄNDER

LEICHTE, MODERNE ALUMINIUM KERNBOHRSTÄNDER  
MIT ROLLENFÜHRUNG UND BOHRBEREICH BIS Ø 500 MM

RD160



RD250



RD300



RD500



Rollenführung mit  
Untersetzung  
1:3,5 - zwei  
Geschwindigkeiten

max.  
Bohrbereich

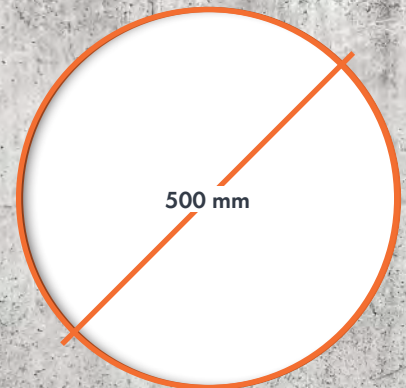

Gewicht

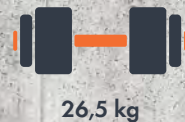

Hub



Technische Daten	RD160	RD250	RD300	RD500
max. Bohrdurchmesser	Ø 160 mm	Ø 250 mm	Ø 300 mm	Ø 500 mm
Führungssäule	Aluminium	Aluminium	Aluminium	Aluminium
Hub	520 mm	600 mm	650 mm	600 mm (erweiterbar)
Winkelverstellung	45° stufenlos	45° stufenlos	45° stufenlos	60° positiv/negativ
Befestigung	Dübelfuß	Dübelfuß	Dübelfuß	Dübelfuß
Bohrschlitten	Rollenführung	Rollenführung	Rollenführung	Rollenführung
Abmessungen: (LxBxH)	444 x 265 x 901 mm	373 x 300 x 953 mm	440 x 320 x 1100 mm	364 x 300 x 1.056 mm
Gewicht	10,3 kg	11 kg	15,5 kg	26,5 kg
Motoraufnahme	Spannhals 60 mm	STS-Motorplatte	STS-Motorplatte	STS-Motorplatte
Bestellnummer	0295 110 6310	0295 125 6315	0295 250 6100	0295 500 6300

# BOHRSTÄNDER

PROFI KERNBOHRSTÄNDER MIT EDELSTAHLSÄULE  
UND BOHRBEREICH BIS Ø 600 MM

KB400

KB500

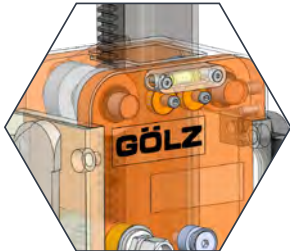

hochwertige Rollen-/  
Gleitführung



Alle Bohrstände  
inkl. Werkzeugsatz!



max.  
Bohrbereich

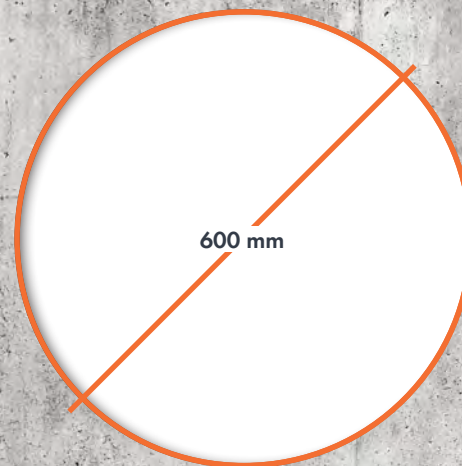
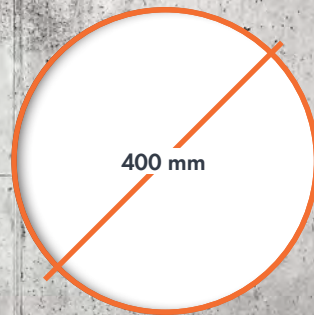

Gewicht



Hub



Technische Daten	KB400	KB500
max. Bohrdurchmesser	Ø 400 mm	Ø 600 mm
Führungssäule	Edelstahl	Edelstahl
Hub	600 mm	600 mm
Winkelverstellung	45° positiv / 60° negativ	45° positiv / 60° negativ
Befestigung	Dübelfuß	Dübelfuß
Bohrschlitten	Rollen- / Gleitführung	Rollen- / Gleitführung
Abmessungen: (LxBxH)	425x316x1011 mm	460x325x1046 mm
Gewicht	17,5 kg	26 kg
Motoraufnahme	STS-Motorplatte	STS-Motorplatte
Bestellnummer	0295 401 6002	0295 501 6002



# BOHRSTÄNDER

PROFI KERNBOHRSTÄNDER MIT EDELSTAHLSÄULE UND  
BOHRBEREICH BIS Ø 600 MM IN SONDERLÄNGE

## KB400

KB400	Bestellnummer
Bohrständer Hub 600 mm Basic	0295 401 6002
Bohrständer Hub 800 mm Basic	0295 401 6004
Bohrständer Hub 800 mm RS	0295 401 6090
Bohrständer Hub 1000 mm RS	0295 401 6030
Bohrständer Hub 1200 mm RS	0295 401 6035
Bohrständer Hub 1500 mm RS	0295 401 6040
STS Motorplatte	0295 110 0042

## KB500

KB500	Bestellnummer
Bohrständer Hub 600 mm Basic	0295 501 6002
Bohrständer Hub 800 mm RS	0295 501 6090
Bohrständer Hub 1200 mm RS	0295 501 6050
Bohrständer Hub 1800 mm RS	0295 501 6060
Bohrständer Hub 2400 mm RS	0295 501 6070
STS Motorplatte	0295 110 0042

Alle Ausführungen auch mit Vorschubuntersetzung 1:3 erhältlich!



# BOHRMOTOREN

## EBL33L



Technische Daten	EBL33L
Spannung	230 V, 50-60 Hz
Leistung	2,5 kW (1,95 kW)
Drehzahl	300/520/1700 min <sup>-1</sup>
Bohrbereich	Ø 20 - 250 mm
Bohrkronenanschluss	1 1/4" UNC + R1/2"
Sicherheit	PRCD
Gewicht	6,5 kg
<b>Bestellnummer</b>	<b>0295 007 5051</b>

## BBM33L-EXTRA



Technische Daten	BBM33L-extra	BBM33LL-extra
Spannung	230 V, 50-60 Hz	230 V, 50-60 Hz
Leistung	3,30 kW (2,7 kW)	3,30 kW (2,7 kW)
Drehzahl	180/430/750 min <sup>-1</sup>	155/375/650 min <sup>-1</sup>
Bohrbereich	Ø 45-450 mm	Ø 50-500 mm
Bohrkronenanschluss	1 1/4" UNC	1 1/4" UNC
Sicherheit	PRCD	PRCD
Gewicht	13,2 kg	13,2 kg
<b>Bestellnummer</b>	<b>0295 007 5027</b>	<b>0295 007 5041</b>

## DOLPHIN DX5L



Technische Daten	Dolphin DX5L
Spannung	400 V, wassergekühlt
Leistung	5,20 kW (3,7 kW)
Drehzahl	120/280/440 min <sup>-1</sup>
Bohrbereich	Ø 100-500 mm
Bohrkronenanschluss	1 1/4" UNC
Gewicht	22,5 kg
<b>Bestellnummer</b>	<b>0295 007 5038</b>

## HYDRAULIKBOHRMOTOR-REIHE

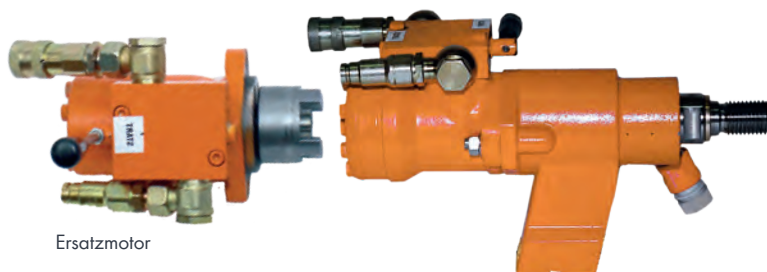

Ersatzmotor



HBM100  
einsatzbereit

Typ	Leistung / Druck	Drehzahl	Bohrbereich	Anschluss	Gewicht	Bestellnummer	Bestellnummer Ersatzmotor
HBM50	4,5 kW, 140 bar 30 l/min Ölmenge	610 min <sup>-1</sup>	Ø 50-150 mm	1 1/4" UNC	6,0 kg	<b>0295 007 7050</b>	<b>0295 012 7050</b>
HBM100	4,5 kW, 140 bar 30 l/min Ölmenge	300 min <sup>-1</sup>	Ø 150-300 mm	1 1/4" UNC	6,2 kg	<b>0295 007 7100</b>	<b>0295 012 7100</b>
HBM160	4,5 kW, 140 bar 30 l/min Ölmenge	190 min <sup>-1</sup>	Ø 250-333 mm	1 1/4" UNC	6,5 kg	<b>0295 007 7160</b>	<b>0295 012 7160</b>
HBM200	4,5 kW, 140 bar 30 l/min Ölmenge	150 min <sup>-1</sup>	Ø 400-600 mm	1 1/4" UNC	6,7 kg	<b>0295 007 7200</b>	<b>0295 012 7200</b>



# FB23S | FB23P | FB25P

## KOMPAKTE 2-GANG-PROFI KERNBOHRMASCHINE FÜR DÜBELBEFESTIGUNGS- UND INSTALLATIONSBOHRUNGEN



- FB23S/FB23P- Nassbohrmaschine bis Ø 200 mm
- FB25P- Nassbohrmaschine bis Ø 70 mm
- Bohrkronenanschluss 1 1/4" UNC + R 1/2" (FB23) oder R 1/2" (FB25)
- Mit integriertem PRCD-Schutzschalter
- Elektronischer Sanftanlauf, Strombegrenzung
- Nivellierhilfe durch zwei integrierte Libellen
- Thermo-Überlastschutz

Technische Daten	FB23S	FB23P	FB25P
Ausführung	Nassbohrmaschine		
Handgriff	Spatengriff	Pistolengriff	
Motor	Elektrisch, 230 V, 50-60 Hz		
Leistung	2200 W		
Drehzahl	520/1400 min <sup>-1</sup>	1400/2900 min <sup>-1</sup>	
Geschwindigkeiten	2-Gang		
Bohr-Ø in Beton (Nass)	10 - 110 mm - Freihand 10 - 200 mm - Bohrstände	10-70 mm- Freihand 10-70 mm- Bohrstände	
Bohr-Ø in Mauerwerk	20 - 160 mm - Freihand 20 - 200 mm - Bohrstände		
Bohrkronenanschluss	1 1/4" UNC + R 1/2"	R 1/2"	
Sicherheit	PRCD		
Wasseranschluss	Gardena		
Spannhals-Ø	60 mm		
Abmessungen (LxBxH)	547x150x100 mm	396x100x295 mm	337x100x295 mm
Gewicht	5,9 kg	5,9 kg	5,6 kg
Bestellnummer	0295 007 5063	0295 007 5020	0295 007 5025

### Inklusive

- Werkzeugset SW 32 und SW 41
- Transportkoffer

**i** Passendes Zubehör finden Sie ab S. 32.

### Passendes Diamantwerkzeug – unsere Empfehlung

#### Diamantbohrkrone RM40 Beton Standard

- Anschluss 1 1/4" UNC
- Sehr schnittfreudig mit hoher Standzeit
- Beton, Stahlbeton, Mauerwerk

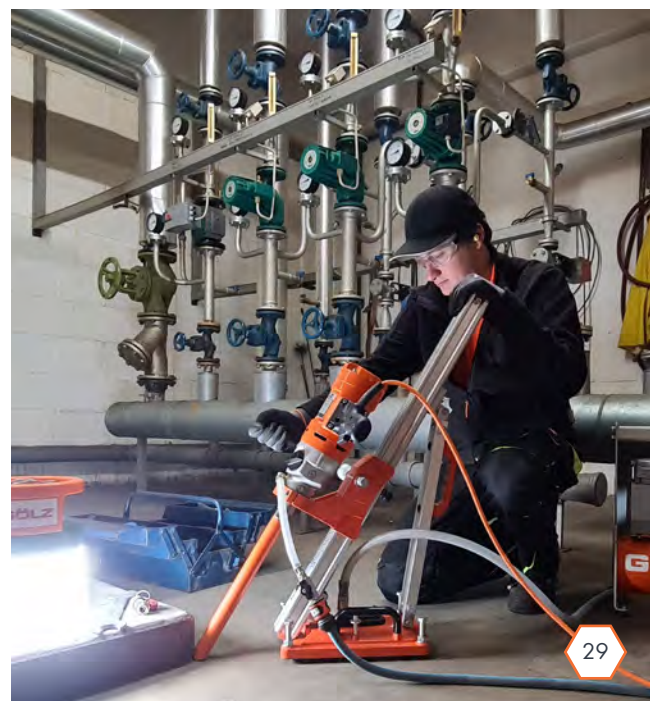

# FB33P | FB33S

## STARKE 3-GANG-PROFI KERNBOHRMASCHINE IN VOLLMETALL-AUSFÜHRUNG ZUM HAND- UND STÄNDERGEFÜHRTEN BOHREN

- FB33P-Nassbohrmaschine mit Pistolengriff
- FB33S-Nassbohrmaschine mit Spatengriff
- Bohrkronenanschluss 1 1/4" UNC + R 1/2"
- Mit integriertem PRCD-Schutzschalter
- Elektronischer Sanftanlauf, Strombegrenzung
- Nivellierhilfe durch zwei integrierte Libellen
- Thermo-Überlastschutz



Nivellierhilfe durch Libellen

Freihand oder ständergeführt

### Inklusive

- Werkzeugset SW 32 und SW 41
- Transportkoffer

**i** Passendes Zubehör finden Sie ab S. 32.

Technische Daten	FB33P	FB33S
Ausführung	Nassbohrmaschine	
Handgriff	Pistolengriff	Spatengriff
Motor	Elektrisch, 230 V, 50-60 Hz	
Leistung	2200 W (1500 W)	
Drehzahl	520/1400/2900 min <sup>-1</sup>	
Geschwindigkeiten	3-Gang	
Bohr-ø in Beton (Nass)	20 - 110 mm - Freihand 20 - 200 mm - Bohrstände	
Bohr-ø in Mauerwerk (Trocken)	20 - 200 mm - Freihand	
Bohrkronenanschluss	1 1/4"UNC + R 1/2"	
Sicherheit	PRCD	
Wasseranschluss	Gardena	
Spannhals-Ø	60 mm	
Abmessungen (LxBxH)	440x100x285 mm	567x100x150 mm
Gewicht	6,5 kg	
Bestellnummer	0295 007 5071	0295 007 5073

### Passendes Diamantwerkzeug – unsere Empfehlung

#### Diamantbohrkrone RM40 Beton Standard

- Anschluss 1 1/4" UNC
- Sehr schnitffreudig mit hoher Standzeit
- Beton, Stahlbeton, Mauerwerk



#### Ringkrone RS75 Premium

- Anschluss R 1/2"
- Beton, Stahlbeton, Mauerwerk



Weitere passende Diamantbohrkronen finden Sie in unserem Diamantwerkzeug-Katalog.





# FB33PNT | FB33SNT

## KRÄFTIGE 3-GANG-PROFI KERNBOHRMASCHINE IN VOLLMETALL-AUSFÜHRUNG ZUM HAND- UND STÄNDERGEFÜHRTEN BOHREN



- FB33PNT-Nass-/Trockenbohrmaschine mit Pistolengriff, sowie integrierter Absaugvorrichtung
- FB33SNT-Nass-/Trockenbohrmaschine mit Spatengriff, sowie integrierter Absaugvorrichtung
- Bohrkronenanschluss 1 1/4" UNC + R 1/2"
- Mit integriertem PRCD-Schutzschalter
- Elektronischer Sanftanlauf, Strombegrenzung
- Nivellierhilfe durch zwei integrierte Libellen
- Thermo-Überlastschutz

Technische Daten	FB33PNT	FB33SNT
Ausführung	Nass-/Trockenbohrmaschine	
Handgriff	Pistolengriff	Spatengriff
Motor	Elektrisch, 230 V, 50-60 Hz	
Leistung	2200 W	
Drehzahl	520/1400/2900 min <sup>-1</sup>	
Geschwindigkeiten	3-Gang	
Bohr-Ø in Beton (Nass)	20 - 110 mm - Freihand 20 - 200 mm - Bohrstände	
Bohr-Ø in Mauerwerk (Trocken)	20 - 200 mm - Freihand, Staubabsaugung integriert	
Bohrkronenanschluss	1 1/4"UNC + R 1/2"	
Sicherheit	PRCD	
Wasseranschluss	Geka-Kupplung / Gardena	
Spannhals-Ø	60 mm	
Abmessungen (LxBxH)	440x100x285 mm	562x100x150 mm
Gewicht	6,5 kg	
Bestellnummer	0295 007 5082	0295 007 5065

### Inklusive

- Werkzeugset SW 32 und SW 41
- Transportkoffer

**i** Passendes Zubehör finden Sie ab S. 32.

### Passendes Diamantwerkzeug – unsere Empfehlung

#### Trockenbohrkrone KT65

- Anschluss 1 1/4" UNC
- Für Gölz-Staubrotor DRILLVAC
- Mauerwerk, Kalksandstein, Bims, Ziegel, Poroton, abrasive Materialien



#### Ringkrone RS75 Premium

- Anschluss R 1/2"
- Beton, Stahlbeton, Mauerwerk



#### Diamantbohrkrone RM40 Beton Standard

- Anschluss 1 1/4" UNC
- Sehr schnittfreudig mit hoher Standzeit
- Beton, Stahlbeton, Mauerwerk



# ZUBEHÖR

## KERNBOHRTECHNIK



### Vakuumpumpe VP 25

- Mit Sicherheitskessel und Rückschlagventil
- Volumenstrom: 25 l/min
- Kesselinhalt: 5 l
- 230 V, 250 W, 50 Hz, 1400 min<sup>-1</sup>, IP44
- Gewicht: 12,7 kg
- Maße (LxBxH): 370x200x500 mm

**Bestellnummer: 0295 010 0200**



### Wasserbehälter WB50E

- 12 Volt Batterie mit Ladegerät
- Integrierte Tauchpumpe 19l/min @ 0,85bar / 6 m Förderhöhe
- 50 Liter schlagfester Kunststoffank
- Einsatzzeit mit voller Batterie bis 8 Std.
- Batterie Ladestandsanzeige
- 6 m Wasserschlauch mit Gardena-Kupplung
- faltbar für einfachen Transport
- Gewicht: 32 kg

**Bestellnummer: 0295 150 0600**



### Druckwasserbehälter WB10

- 10 l Fassungsvermögen
- 4 m Wasserschlauch
- Für KB200 und KB350 / STIHL-Motor mit GÖLZ Messing-Kupplung:
- Bestellnummer: 0295 010 0023 (Kunststoff)**
- Bestellnummer: 0295 010 0020 (Stahl)**
- Für GÖLZ Kernbohrgeräte mit Gardena-Kupplung:
- Bestellnummer: 0295 010 0022 (Kunststoff)**
- Bestellnummer: 0295 010 0021 (Stahl)**



### Akkubetriebener Wasserbehälter WB60E

- 60 Liter Wassertank aus bruchfestem Kunststoff
- Unterschiedliche Druckeinstellungen wählbar
- 4 Durchfluss- und Druckmodi für optimale Wasserzufuhr
- Trennschleifen (0,6 bar): 6 Meter
- Bewässern (1,1 bar): 11 Meter
- Kernbohren (1,5 bar): 15 Meter
- Reinigen (1,7 bar): 17 Meter
- Gewicht: 11,2 kg (leer, ohne Akku)
- Kompatibel mit Metabo-Akkus (18V)
- 6,4 m Wasserschlauch mit Gardena-Anschluss

**Bestellnummer: 0295 150 0700**



### Tragbarer Akku-Wassertank WB16E

- Tank mit Rückengurten für den Transport ausgestattet
- Integrierte Pumpe, Gardena Anschluss
- Fassungsvermögen 16 Liter, wasserdichter Schalter
- Akkulaufzeit ca. 105 Minuten
- Gewicht: 3,5 kg (einschließlich Batterie)
- Mobil als Rucksack oder abgestellt verwendbar
- Lieferung mit Ladegerät und 2 x 18 V Akku

**Bestellnummer: 0295 150 0590**

**Akku 18V: 0295 150 0591**

**Ladegerät: 0295 150 0592**



### BorMatic 80

- Bohrt vollautomatisch ohne Bediener
- 1-Gang Ausführung
- Bei fertiger Bohrung oder Klemmer der Bohrkronen schaltet die BorMatic automatisch ab
- Automatische Reduzierung des Vorschubs in Stahl
- Werkzeugloser Anbau an GÖLZ KB400 + KB500 in Verbindung mit BBM33L-extra Bohrmotor
- Kompakte Abmessungen: 166x195x275 mm
- Gewicht: nur 6,3 kg

**Bestellnummer: 0295 600 0546**



### Bohrzentrierscheibe „Guido“

#### Ihre Anbohrhilfe beim Freihandbohren

- Bohrzentrierscheibe in passender Größe an geplanter Bohrstelle anbringen
- Bohrkronen über Zentrierscheibe stülpen
- Exakte Freihandbohrung durchführen und Zentrierscheibe mit Bohrkern entfernen
- inkl. 15 Stk. Nageldübel 6x60 mm pro Scheibe

Zentrierscheibe für Bohrkronen mit Ø	Bestellnummer
42 mm	CC G42
52 mm	CC G52
62 mm	CC G62
68 mm	CC G68
72 mm	CC G72
82 mm	CC G82
92 mm	CC G92
102 mm	CC G102
112 mm	CC G112
122 mm	CC G122
132 mm	CC G132
142 mm	CC G142
152 mm	CC G152
162 mm	CC G162



# ZUBEHÖR

## KERNBOHRTECHNIK



### Nasssauger GS70K

- 230 V, 50 Hz
- 2 Motoren à 1200 Watt
- 70l schlagfester Kunststoffbehälter
- inkl. Zubehör

Bestellnummer: 0295 150 0302



### Nass- und Trocken-Industriesauger DV35L (Staubklasse L) oder DV35M (Staubklasse M)

- 230 V, 1200 W
- 35 l Behältervolumen
- 230 V Gerätesteckdose
- patentierte, permanente Filterabreinigung
- Komplet mit Zubehör (Werkzeuge, Adapter, Bodendüse, Filterpatrone, Edelstahl Saugrohre)
- Saugschlauch 5 m
- Gewicht: 16 kg

DV35L Bestellnummer: 0284 810 4000

DV35M Bestellnummer: 0284 810 4100



### Vakuumsatz Alu-Bohrständer

Bestehend aus Vakuumkeil und Vakuumgummi

- Für SD160

Bestellnummer: 0295 010 0230

- Für SD250

Bestellnummer: 0295 010 0231

- Für SD300

Bestellnummer: 0295 250 0050



### Vakuum Saugplatte

- Mit Dichtsatz zum Unterschauben
- Für Bohrständer mit Dübelfuß
- Abmessungen (LxB): 420x325 mm

Bestellnummer: 0295 230 0500



### Schärfplatte

- Zum Anschärfen neu belegter oder stumpfer Diamantwerkzeuge
- Maße (LxBxH): 350x260x50 mm

Bestellnummer: 0268 180 0014



### Bohrkernheber

- Zum Ausheben von Bohrkernen

Bestellnummer: 0296 000 0080



### Untersetzungs-Vorschubgetriebe

- 2 Vorschubgeschwindigkeiten
- Untersetzung: 1:4
- Für RD300

Bestellnummer: 0295 000 0840



### Tauchpumpe

- Für die Wasserversorgung aus einem Wassertank
- 220 V, 50 Hz
- 80 l/min bei max. 6,5 m Förderhöhe

Bestellnummer: 1003 000 01



### Flowmeter

- Wasser-Durchflussanzeiger
- dient zur Beobachtung der Wasserströmungsgeschwindigkeit
- Gardena Schnellkupplung

Bestellnummer: 0295 000 0335



### Transportkoffer

- für FB33P/FB33PNT

Bestellnummer: 0295 007 5002

- für FB33S/FB33SNT

Bestellnummer: 0295 007 5000

### Adapter mit Zentrierbohrer für Dosensenker



Maschinentyp	Anschlüsse	Bestellnummer
Standard	6-knt. / M 16	0296 516 0010
Hilti/Fein	SDS+ / M 16	0296 516 0030
Cardi/Bender/Weka	R 1/2" / M 16	0296 516 0011
Gölz FB10/FBS10	M 18 x 2,5 / M 16	0296 513 0040
Bosch	5/8" - 16G / M 16	0296 516 0013

### Zubehör für Trockenbohrsysteme



Bezeichnung	Adapter	Bestellnummer
Staubrotor M 18	M 18	0296 513 1008
Zentrierspitze	für Dosensenker	0296 513 1002
Adapter	M 16 / R 1/2"	0296 513 1003
Adapter	M 16 / M 18 x 2,5	0296 513 1006



# ZUBEHÖR

## KERNBOHRTECHNIK



### Motor-Schnelltrennplatte STS

- Bohrmotor-Anbauplatte für den Einsatz an GÖLZ KB400 und GÖLZ KB500
- Bestellnummer: 0295 110 0042**

Schrauben im Lieferumfang enthalten



### Motor-Anbauplatte 23/50 mm

- für KB150, RD300, SD300
- Bestellnummer: 0295 110 0026**

- für RD250, SD250
- Bestellnummer: 0295 110 0027**

Schrauben im Lieferumfang enthalten



### Motor-Distanzplatten

- 20 mm
  - 45 mm
- Bestellnummer: BD502545**
- 70 mm für KB500 STS
  - 30 mm für KB400 STS
- Bestellnummer: BD501852**
- Bestellnummer: 0295 600 1066**
- Bestellnummer: 0295 600 1064**

Schrauben im Lieferumfang enthalten



### Motor-Distanzplatten

- 100 mm
  - 150 mm
  - 200 mm
- Bestellnummer: 0295 401 9047**
- Bestellnummer: 0295 401 9048**
- Bestellnummer: 0295 401 9049**

Schrauben im Lieferumfang enthalten



### Leichtlöseringe

- Erleichtert das Lösen der Bohrkronen vom Bohrmotor
- Geeignet für Kernbohrmaschinen bis 3,4 kW mit 1 1/4" UNC Bohrkronenanschluss

Teflon

**Bestellnummer: 0295 150 0111**



### Abstützstange

- Schnellbefestigung für Bohrständer
- Zum Verspannen zwischen Boden und Decke oder von Wand zu Wand
- Spannweite 1,80 - 3,00 m

**Bestellnummer: 0295 130 0030**



### Verlängerungssäule RD500

- 1m Länge
- Verbindung durch Schnellkupplung
- „endlos“ verlängerbar
- inkl. Teleskoprückenstütze

**Bestellnummer: 0295 500 6302**



### APT-Staub-Wassersammelring

- Saugt sich bei Verwendung eines Vakuumsaugers direkt auf der Wand fest
- Optimal für Freihand-Kernbohren, trocken, nass oder auch als Staubabsaugung beim Hammerbohren
- Kunststoff-Sammelring
- einsetzbar bis Ø 140 mm

**Bestellnummer: 0295 150 0012**



### Radsatz für KB400/KB500

**Bestellnummer: 0295 401 9060**

### Radsatz für SD300

**Bestellnummer: 0295 250 0501**

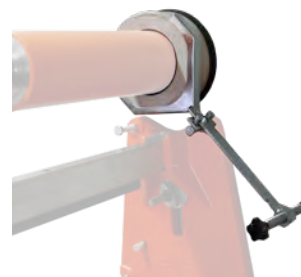

### Wassersammelring

Komplett mit Halter für alle gängigen Kernbohrständer.

Lieferbare Größen:

- Bis Ø 130 mm

**Bestellnummer: 0295 000 6000**

- Bis Ø 180 mm

**Bestellnummer: 0295 000 6001**

- Bis Ø 230 mm

**Bestellnummer: 0295 000 6002**



# ZUBEHÖR

## KERNBOHRTECHNIK

	<b>Befestigungsmittel</b> FDBB Spreizelement Ø 16 mm	<b>Bestellnummer:</b> 0263 340 0011		M12, Ankerstange Rawl 250 mm	<b>Bestellnummer:</b> 0267 120 0023
	FDBB Ankerstange M12, 160 mm	0267 120 0027		M12, Ankerstange Schlaganker 175 mm	0267 120 0024
	FDBB Ankerstange M12, 250 mm	0267 120 0028		M12, Ankerstange Schlaganker 250 mm	0267 120 0020
	FDBB Spannmutter	0267 120 0019		6-kant Befestigungsmutter	0267 120 0011
	Unterlegscheibe	0295 000 0331		Dübelriegel 40x15x90	0295 000 0242
	Rawl-Dübel M12, Bohr-Ø 20 mm	0263 370 0012		<b>Schnellspannsatz</b> M12, mit Trapezgewinde 130 mm und Sicherungsmutter	0267 120 0030
	Schlagdübel M12, Bohr-Ø 16 mm	0263 340 0014		Hammerbohrer SDS 16 mm	0266 521 6210
	<b>Befestigungssatz FDBB</b> <b>SD/RD160, SD/RD250,</b> <b>KB110-RD300, SD300</b> FDBB Spannmutter, Unterlegscheibe, SDS+ Bohrer 16 mm, 5x FDBB Spreizelement, FDBB Ankerstange 160 mm	0295 110 0992		Einschlagwerkzeug für Schlag- dübel M12	0263 340 0112
	<b>Befestigungssatz FDBB</b> <b>KB400-KB500</b> FDBB Spannmutter, Dübelriegel, SDS+ Bohrer 16 mm, 5x FDBB Spreizelement, FDBB Ankerstange 160 mm	0295 600 1017			
	<b>Befestigungssatz Schlagdübel</b> <b>SD/RD160, SD/RD250,</b> <b>KB110-RD300, SD300</b> 5x Schlagdübel M12, Ankerstange für Schlagdübel, Mutter Schnellbefestigung, Ham- merbohrer SDS, Unterlegscheibe, Einschlagwerkzeug	0295 110 0993			

# KERNBOHRTECHNIK FÜR STRASSEN- UND KANALBAU

Unsere Kernbohrgeräte KB200 für Prüfkernbohrungen im Straßenbau und KB350 für Hausanschlussbohrungen im Kanalbau bieten Ihnen optimale Einsatzbedingungen und hohe Flexibilität in der Antriebstechnik. Die Kernbohrgeräte für den Kanal- und Straßenbau sind mit folgenden Antriebsmöglichkeiten erhältlich:

## STIHL 2-TAKT-MOTOR



Leistung/ Druck	Dreh- zahl	Bohrbe- reich	Bestell- nummer
2,8 kW	600 min <sup>-1</sup>	Ø 110 - 280 mm	<b>0295 202 2007</b>

## DRUCKLUFTMOTOR



Druck	Dreh- zahl	Bohrbe- reich
6-7 bar, 3,3 m <sup>3</sup> / min Luftbedarf	600 min <sup>-1</sup>	Ø 100 - 354 mm

## HYDRAULIKMOTOR



HBM100  
einsatzbereit

Typ	Leistung / Druck	Dreh- zahl	Bohr- bereich	An- schluss	Ge- wicht	Bestell- nummer	Bestellnummer Ersatzmotor
HBM50	4,5 kW, 140 bar 30 l/min Ölmenge	610 min <sup>-1</sup>	Ø 50-150 mm	1 1/4" UNC	6,0 kg	<b>0295 007 7050</b>	<b>0295 012 7050</b>
HBM100	4,5 kW, 140 bar 30 l/min Ölmenge	300 min <sup>-1</sup>	Ø 150-300 mm	1 1/4" UNC	6,2 kg	<b>0295 007 7100</b>	<b>0295 012 7100</b>
HBM160	4,5 kW, 140 bar 30 l/min Ölmenge	190 min <sup>-1</sup>	Ø 250-333 mm	1 1/4" UNC	6,5 kg	<b>0295 007 7160</b>	<b>0295 012 7160</b>
HBM200	4,5 kW, 140 bar 30 l/min Ölmenge	150 min <sup>-1</sup>	Ø 400-600 mm	1 1/4" UNC	6,7 kg	<b>0295 007 7200</b>	<b>0295 012 7200</b>

## ELEKTROMOTOR



Technische Daten	BBM33L-extra	BBM33LL-extra
Spannung	230 V, 50-60 Hz	230 V, 50-60 Hz
Leistung	3,30 kW (2,7 kW)	3,30 kW (2,7 kW)
Drehzahl	180/430/750 min <sup>-1</sup>	155/375/650 min <sup>-1</sup>
Bohrbereich	Ø 45-450 mm	Ø 50-500 mm
Bohrkronenanschluss	1 1/4" UNC	1 1/4" UNC
Sicherheit	PRCD	PRCD
Gewicht	13,2 kg	13,2 kg
<b>Bestellnummer</b>	<b>0295 007 5027</b>	<b>0295 007 5041</b>



# EINSATZBEISPIELE



Bohren 90° am verlegten Rohr. Befestigung am Bodenrahmen mit Erdnägeln.



Bohren 90° am freiliegenden Rohr. Befestigung mit Saugplatten (Zubehör).



Bohren 90° am verlegten Rohr. Das Kernbohrgerät wird mit dem Rohrfuß zwischen Betonrohr und Grabenwand geklemmt. Zusätzliche Sicherung mit Erdnägeln.



Bohren 45° am freiliegenden Rohr. Befestigung mit Spannband. Winkelaufsatz im Zubehör.



Baggeranbausatz

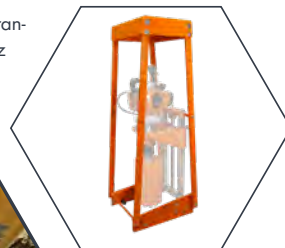

# KB200

## GÖLZ KERNBOHRGERÄT KB200 MIT STIHL-ANTRIEBSMOTOR FS561, DIE BEWÄHRTE LÖSUNG FÜR PRÜFKERNBOHRUNGEN!

Das GÖLZ KB200 ist dank seiner kompakten Bauweise und dem im Kompletgerät enthaltenen Zubehör schnell und problemlos einsetzbar:

- Prüfkernbohrungen in Asphalt und Beton
- Ausbohren von Schieberarmaturen
- Bohrungen zum Setzen von Pollern und Pfosten
- Unterflurbefeuerung
- Im Leitplanken- und Zaunbau
- Hub 600 mm
- Bohrstände mit Standplatten und Transportrollen
- Druckwasserbehälter 10 l mit Schlauch
- Abgasschlauch 4 Meter (bei STIHL-Motor)
- Werkzeugsatz
- Gewicht mit STIHL 2-Takt-Motor: 53 kg



Bohren von Prüfkernen

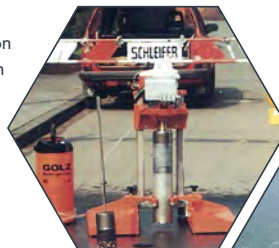

Gewicht des Bedieners sorgt für festen Halt



Überbohren von Wasserschiebern bis Ø 200 mm



KB200	Anschluss Gölz 3-Loch Flansch			
Kompletgerät mit	Leistung/Druck	Drehzahl	Bohrbereich	Bestellnummer
Benzinmotor STIHL 2-Takt-Motor	2,8 kW	600 min <sup>-1</sup>	Ø 110 - 200 mm	<b>0295 202 2007</b>
Elektromotor BBM33L-extra	3,3 kW, 230 V, 50-60 Hz	180/430/ 750 min <sup>-1</sup>	Ø 50 - 200 mm	<b>0295 203 2010</b>
Druckluftmotor LZL15	6-7 bar, 3,3 m <sup>3</sup> / min Luftbedarf	600 min <sup>-1</sup>	Ø 100 - 200 mm	<b>0295 203 2020</b>

Zubehör	Bestellnummer
Kernfangzange Ø 100 mm	<b>0296 000 0088</b>
Kernfangzange Ø 150 mm	<b>0296 000 0092</b>
Kernfangzange Ø 200 mm	<b>0296 000 0096</b>







# KB350

## DAS ORIGINAL IM KANAL! KERNBOHRGERÄT MIT STIHL-ANTRIEBSMOTOR FÜR HAUSANSCHLUSS-BOHRUNGEN IM KANALBAU BIS Ø 354 MM

- Modernstes Design
- Hochwertige Verarbeitung durch Magnesium-Druckgussteile
- Kompakte Bauform und Leichtbauweise für praxisgerechten Einsatz auf engstem Raum
- Bewährte STIHL-Antriebs- und GÖLZ-Systemtechnik sorgen für höchste Betriebssicherheit und Wirtschaftlichkeit
- Unabhängig einsetzbar von Versorgungsnetzen

### Standard-Ausstattung für den Einsatz im Kanalbau

- Bohrständer, Hub 450 mm, mit selbstzentrierendem Rohrfuß
- Bodenrahmen und 2 Erdnägeln zur Befestigung in der Baugrube
- Spannband 2,1 m mit Ratsche zur Befestigung am freiliegenden Rohr
- STIHL 2-Takt-Motor, 2,8 kW (3,8 PS) - unabhängig vom Versorgungsnetz
- Abgasschlauch, ca. 4m lang
- Bohrgetriebe mit Spülkopf, Bohrbereich 110 - 354 mm
- Bohrkronenanschluss, GÖLZ 3-Loch-Flansch
- Druckwasserbehälter 10 l, mit Schlauch zur Versorgung der Bohrkronen mit Spülwasser
- Gewicht: 45 kg



KB350		Anschluss GÖLZ 3-Loch Flansch		
Komplettgerät mit	Leistung/Druck	Drehzahl	Bohrbereich	Bestellnummer
Benzinmotor STIHL 2-Takt-Motor	2,8 kW	300 min <sup>-1</sup>	Ø 110 - 354 mm	0295 353 2000
Elektromotor BBM33L-extra	3,3 kW, 230 V, 50-60 Hz	180/430/750 min <sup>-1</sup>	Ø 45 - 354 mm	0295 353 2010
Druckluftmotor LZL15	6-7 bar, 3,3 m <sup>3</sup> /min Luftbedarf	600 min <sup>-1</sup>	Ø 110 - 280 mm	0295 353 2020
Hydraulikmotor HBM100	140 bar 30 l/min Ölmenge	300 min <sup>-1</sup>	Ø 110 - 354 mm	0295 353 2030



Zubehör	Bestellnummer
Baggeranbausatz	0295 003 0065
45° Winkelaufsatz	0295 003 0060
Vakuumpumpe VP 25	0295 010 0200
Radsatz	0295 003 0070
Satz Saugplatten	0295 300 0003
Satz Standplatten	0295 003 0045
Rahmenverlängerung für Rohre <DN300	0295 300 0011
Spannband 2,1 m mit Schäkel	0295 300 0053
Spannband 4 m	0295 300 0054
Spannband 8 m	0295 300 0058
Spannratsche	0295 300 0051
Abgasschlauch 4 m	0295 010 0014



**DAS ORIGINAL IM KANAL! KERNBOHRGERÄT MIT ELEKTRISCHEM BOHRMOTOR BBM33L-EXTRA FÜR HAUSANSCHLUSS-BOHRUNGEN IM KANALBAU BIS Ø 354 MM**



**DIE EMISSIONSFREIHE  
LÖSUNG FÜR KANALBAU-  
HAUSANSCHLUSS-  
BOHRUNGEN MIT  
ELEKTROMOTOR  
UND BATTPAK**

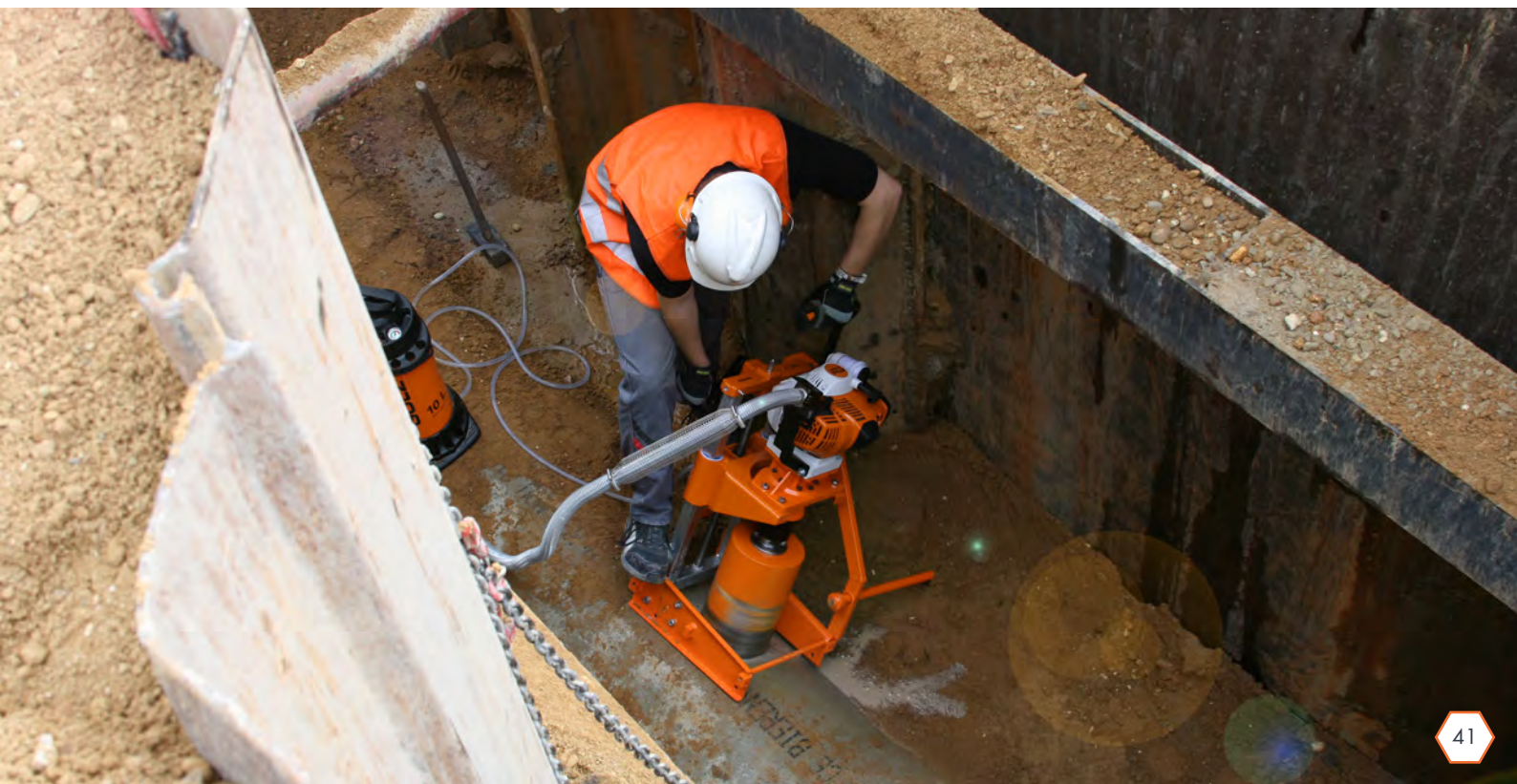



# BRÜCKENSÄGEN

TS250 Brückensägen sind ideal für 90° Schnitte und 45° Gehrungsschnitte in dünnen Fliesen, sowie Marmor-, Granit- und Steinzeugfliesen.

Ob in der Stahl- oder Aluminiumausführung, der rollengeführte Schneidkopf gewährleistet präzise Schnitte. Die TS250 und TS250A sind ausgestattet mit einem starken 1,3 kW Motor und mit einem Ø 250 mm Blattschutz.

TS250



TS250A



TS250A-330

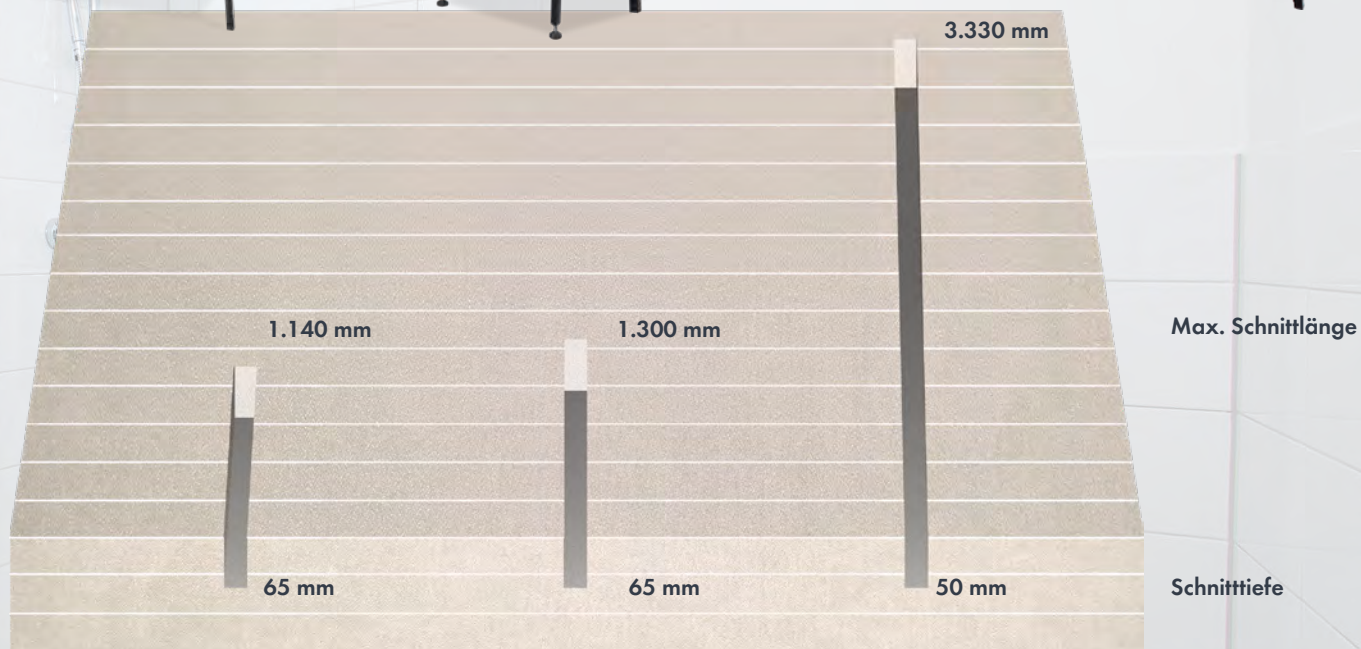

Technische Daten	TS250	TS250A	TS250A-330
Motor	Elektromotor, 230 V, 50 Hz, IP54	Elektromotor, 230 V, 50 Hz	Elektromotor, 230 V, 50 Hz
Leistung	1,3 kW	1,3 kW	2,2 kW
Max. Schnitttiefe	65 mm	65 mm	50 mm
Blatt-Ø	250 mm	250 mm	250 mm
Bohrung	25,4 mm	25,4 mm	25,4 mm
Schnittlänge	1040 mm (1140 mm)	1200 mm (1300 mm)	3.300 mm
Drehzahl Schneidwelle	2.800 min <sup>-1</sup>	2.800 min <sup>-1</sup>	2.800 min <sup>-1</sup>
Gehrungsschnitt	ja	ja	ja
Wasserpumpe	S2, 230 V, 50 Hz, 55 Watt	S2, 230 V, 50 Hz, 55 Watt	S2, 230 V, 50 Hz, 55 Watt
Flansch-Ø	110 mm	90 mm	110 mm
Transporträder	ja	ja	ja
Schnittguttisch (LxB)	1.140 x 480 mm	1.300 x 490 mm	3.300 x 600 mm
Abmessungen (LxBxH)	1.390x500x1.299 mm	1.640x540x1.299 mm	3.900 x 740 x 1.350 mm
Gewicht	72 kg	72 kg	280 kg
<b>Bestellnummer</b>	<b>0289 250 1000</b>	<b>0289 250 1100</b>	<b>0289 250 5000</b>
Katalog Seite	44	45	47





GS350 Brückensägen sind ideal zum Schneiden von Natursteinplatten aus Granit oder Marmor, sowie Feinsteinzeugplatten. Die verwindungsfreie Brücke mit dem rollengeführten Schneidkopf gewährleistet präzise und gerade Schnitte, auch bei 45° Gehrungsschnitten. Brückensägen der Baureihe GS350 sind lieferbar in Stahlausführung mit bis zu 1.200 mm Schnittlänge und in Aluminium Ausführung mit bis zu 2.200 mm Schnittlänge.

**GS350**

**GS350A-120**

**GS350A-ML / GS350A-XL**

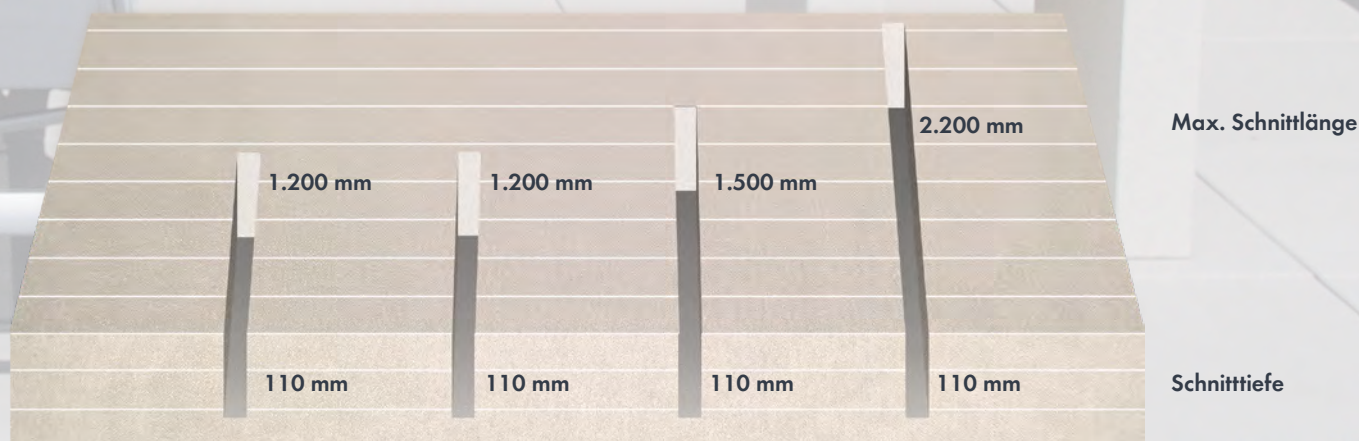

Technische Daten	GS350	GS350A-120	GS350A-ML	GS350A-XL
Motor	Elektromotor, 230V, 50 Hz, IP54	Elektromotor, 230V, 50Hz, IP54	Elektromotor, 230V, 50Hz, IP54	Elektromotor, 400V, 50Hz, IP54
Leistung	2,2 kW	2,2 kW	2,2 kW	2,2 kW
Max. Schnitttiefe	110 mm	110 mm	110 mm	110 mm
Blatt-Ø	350 mm	350 mm	350 mm	350 mm
Bohrung	25,4 mm	25,4 mm	25,4 mm	25,4 mm
Schnittlänge	1.000 mm (1.200 mm)	1.000 mm (1.200 mm)	1.300 mm (1.500 mm)	2.000 mm (2.200 mm)
Drehzahl Schneidwelle	2.800 min <sup>-1</sup>	2.800 min <sup>-1</sup>	2.800 min <sup>-1</sup>	2.800 min <sup>-1</sup>
Gehrungsschnitt	ja	ja	ja	ja
Wasserpumpe	S2, 230V, 50Hz, 55W	S2, 230V, 50Hz, 55W	S2, 230V, 50Hz, 55W	S2, 230V, 50Hz, 55W
Flansch-Ø	90 mm	90 mm	90 mm	90 mm
Transporträder	ja	ja	ja	ja
Schnittgutfisch (LxB)	1.200 x 530 mm	1.200 x 650 mm	1.650 x 529 mm	2.000 x 529 mm
Abmessungen (LxBxH)	1710x700x1360 mm	1500x630x1490mm	2000x740x1490mm	2770x740x1490mm
Gewicht	95 kg	113 kg	113 kg	135 kg
<b>Bestellnummer</b>	<b>0289 350 3000</b>	<b>0289 350 3100</b>	<b>0289 350 4000</b>	<b>0289 350 5100</b>
Katalog Seite	48	49	50	50

# TS250

## BRÜCKENKOPF-FLIESENTRENNMASCHINE IN PROFESSIONELLER AUSFÜHRUNG! PRÄZISER SCHNITT – EINFACHER TRANSPORT – LEISTUNGSSTARK



- Blatt-Ø 250 mm,
- Schnittlänge 1140 mm
- Gehrungsschnitte durch Schwenken des Schneidkopfes stufenlos bis 45° möglich (Jolly)
- Kunststoff-Wasserwanne, einfach zu reinigen, kein Rosten, lange Lebensdauer
- Einklappbare Standbeine
- Elektrische Wasserpumpe mit Schnellwechsel-Kupplung
- Abnehmbarer Auflagetisch, dadurch einfach zu reinigen
- Winkelanschlag
- Werkzeuglose Arretierung des Schneidkopfes, sicherer Transport
- Transporthandgriffe und -räder für einfaches Bewegen und Verladen
- Kugelgelagerter und absenkbarer Schneidkopf

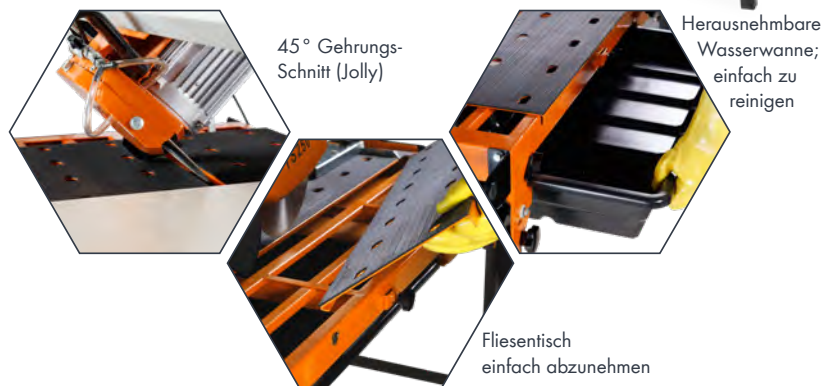

Zubehör	Bestellnummer
Seitlicher Ausleger (850x250mm)	0289 200 1900
Ersatz Wasserpumpe mit Stecker	0289 400 9002
Transportrollen für Standbein	0289 400 9068

Technische Daten	TS250
Motor	Elektromotor, 230 V, 50 Hz, IP54
Leistung	1,3 kW
Max. Schnitttiefe	65 mm
Blatt-Ø	250 mm
Bohrung	25,4 mm
Schnittlänge	1040 mm (1140 mm)
Drehzahl Schneidwelle	2.800 min <sup>-1</sup>
Gehrungsschnitt	ja
Wasserpumpe	S2, 230 V, 50 Hz, 55 Watt
Flansch-Ø	110 mm
Transporträder	ja
Schnittguttisch (LxB)	1.140 x 480 mm
Abmessungen (LxBxH)	1.390x500x1.299 mm
Gewicht	72 kg
<b>Bestellnummer</b>	<b>0289 250 1000</b>



### Passendes Diamantwerkzeug – unsere Empfehlungen

Material	Fliesen, Keramik	Keramik, Naturstein	Keramik, Naturstein
Typ	SLF10	SLF20	SLF30
Bestellnummer	0497 308 0251	0497 306 0251	SLF30 251

Weitere passende Diamanttrennscheiben finden Sie in unserem Diamantwerkzeug-Katalog.



# TS250A

## BRÜCKENKOPF-FLIESENTRENNMASCHINE IN PROFESSIONELLER ALUMINIUM-AUS- FÜHRUNG! PRÄZISER SCHNITT - EINFACHER TRANSPORT - LEISTUNGSSTARK



45° Gehrungsschnitt (Jolly)



Laserschnittanzeige



Herausnehmbare Wasserwanne; einfach zu reinigen

- Blatt-Ø 250 mm
- Schnittlänge 1300 mm
- Gehrungsschnitte durch Schwenken des Schneidkopfes stufenlos bis 45° möglich (Jolly)
- Kunststoff-Wasserwanne, einfach zu reinigen, kein Rosten, lange Lebensdauer
- Einklappbare Standbeine
- Elektrische Wasserpumpe mit Schnellwechsel-Kupplung
- Abnehmbarer Auflagetisch, dadurch einfach zu reinigen
- Winkelanschlag
- Werkzeuglose Arretierung des Schneidkopfes, sicherer Transport
- Transporthandgriffe und -räder für einfaches Bewegen und Verladen
- Kugelgelagerter und absenkbarer Schneidkopf
- Mit Laserschnittanzeige

Technische Daten	TS250A
Motor	Elektromotor, 230 V, 50 Hz
Leistung	1,3 kW
Max. Schnitttiefe	65 mm
Blatt-Ø	250 mm
Bohrung	25,4 mm
Schnittlänge	1200 mm (1300 mm)
Drehzahl Schneidwelle	2.800 min <sup>-1</sup>
Gehrungsschnitt	ja
Wasserpumpe	S2, 230 V, 50 Hz, 55 Watt
Flansch-Ø	90 mm
Transporträder	ja
Schnittgutstisch (LxB)	1.300 x 490 mm
Abmessungen (LxBxH)	1.640 x 540 x 1.299 mm
Gewicht	72 kg
Bestellnummer	0289 250 1100

Zubehör	Bestellnummer
Seitlicher Ausleger (500x600mm)	0289 250 9017
Ersatz Wasserpumpe mit Stecker	0289 400 9002
T-Lock-Fliesen-Klemm-Vorrichtung (Tile Locking System)	0289 250 9018
Fliesenanschlag 1m	0289 250 9019

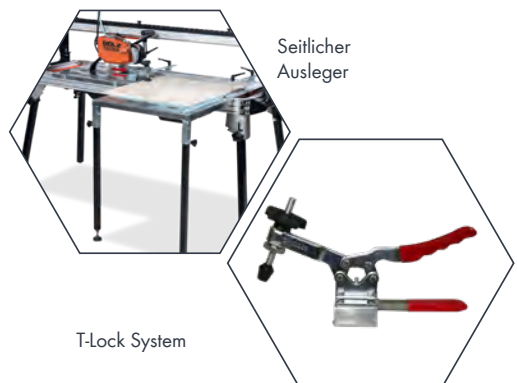

Seitlicher Ausleger

T-Lock System

### Passendes Diamantwerkzeug – unsere Empfehlungen

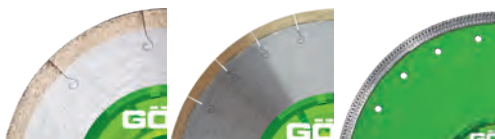

Material	Fliesen, Keramik	Keramik, Naturstein	Keramik, Naturstein
Typ	SLF10	SLF20	SLF30
Bestellnummer	0497 308 0251	0497 306 0251	SLF30 251

Weitere passende Diamanttrennscheiben finden Sie in unserem Diamantwerkzeug-Katalog.

# TS250A-330

## BRÜCKENKOPF-FLIESENTRENNMASCHINE IN PROFESSIONELLER ALUMINIUM-AUSFÜHRUNG ZUM SCHNEIDEN VON GROSSFORMATIGEN FLIESEN



- Blatt-Ø 250 mm
- Schnittlänge 3.300 mm
- Speziell zum Schneiden von großformatigen Fliesen und Keramikplatten im Nassschnittverfahren
- Gehrungsschnitte durch Schwenken des Schneidkopfes stufenlos bis 45° möglich (Jolly)
- Kunststoff-Wasserwanne, einfach zu reinigen, kein Rosten, lange Lebensdauer
- Einklappbare Standbeine
- Elektrische Wasserpumpe mit Schnellwechsel-Kupplung
- Abnehmbarer Auflagetisch, dadurch einfach zu reinigen
- Werkzeuglose Arretierung des Schneidkopfes, sicherer Transport
- Transporthandgriffe
- Kugelgelagerter und absenkbarer Schneidkopf
- Laserschnittanzeige
- Mit bis zu acht seitlichen Auslegern (Zubehör) editierbar

Zubehör	Bestellnummer
Seitlicher Ausleger (500x600mm)	0289 250 9017
Ersatz Wasserpumpe mit Stecker	0289 400 9002
T-Lock-Fliesen-Klemm-Vorrichtung (Tile Locking System)	0289 250 9018
Fliesenanschlag 1m	0289 250 9019

Technische Daten	TS250A-330
Motor	Elektromotor, 230 V, 50 Hz
Leistung	2,2 kW
Max. Schnitttiefe	50 mm
Blatt-Ø	250 mm
Bohrung	25,4 mm
Schnittlänge	3.300 mm
Drehzahl Schneidwelle	2.800 min <sup>-1</sup>
Gehrungsschnitt	ja
Wasserpumpe	S2, 230 V, 50 Hz, 55 Watt
Flansch-Ø	110 mm
Transporträder	ja
Schnittguttisch (LxB)	3.300 x 600 mm
Abmessungen (LxBxH)	3.900 x 740 x 1.350 mm
Gewicht	280 kg
<b>Bestellnummer</b>	<b>0289 250 5000</b>



### Passendes Diamantwerkzeug – unsere Empfehlungen

Material	Fliesen, Keramik	Keramik, Naturstein	Keramik, Naturstein
Typ	SLF10	SLF20	SLF30
Bestellnummer	0497 308 0251	0497 306 0251	SLF30 251

Weitere passende Diamanttrennscheiben finden Sie in unserem Diamantwerkzeug-Katalog.



# TS250A-330

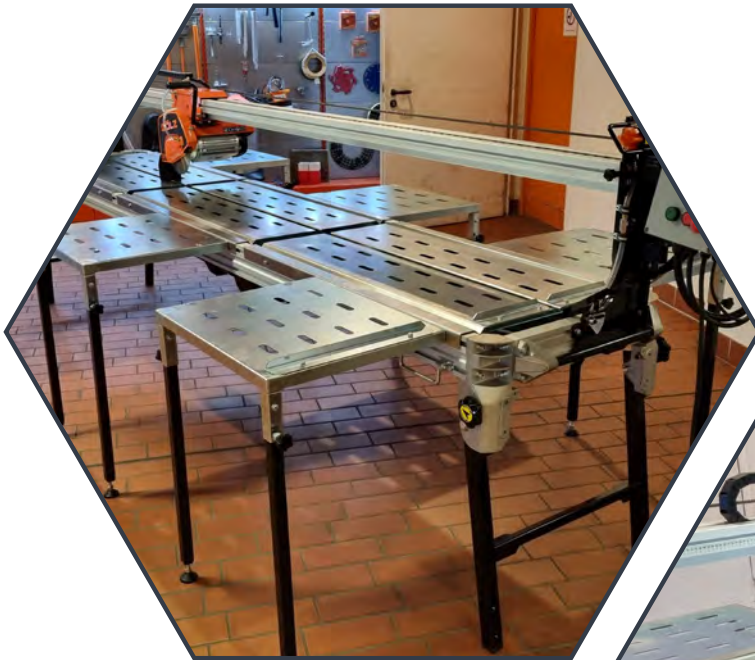

Die TS250A-330 ist mit bis zu vier seitlichen Auslegern pro Seite editierbar.

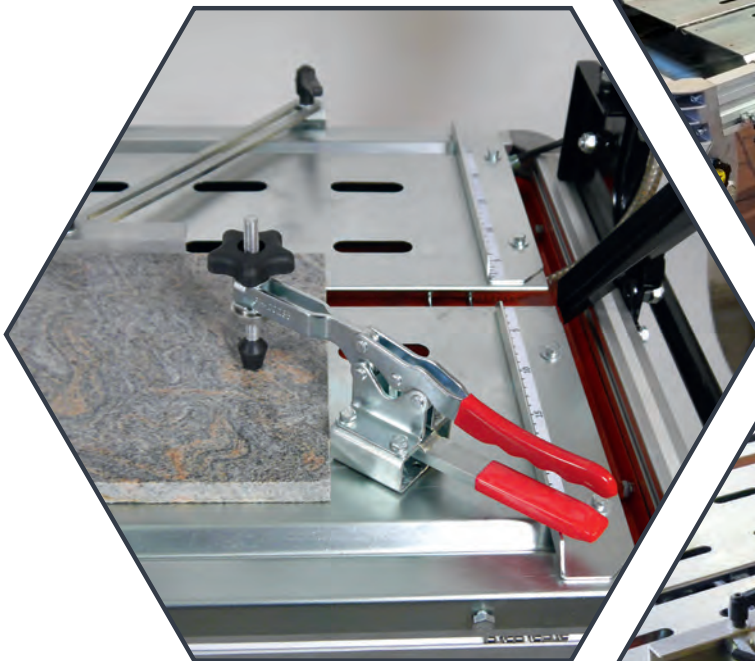

Die Fliesen können mittels T-Lock Klemm-Vorrichtung am Schneidstisch fixiert werden.

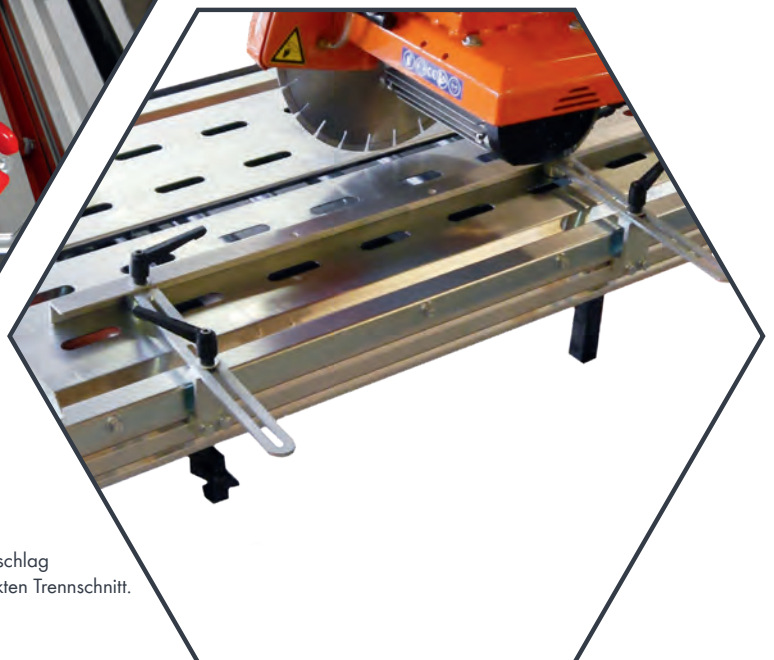

Der 1m lange Fliesenanschlag gewährleistet einen exakten Trennschnitt.

# GS350

## ROBUSTE BRÜCKENSÄGE FÜR EXAKTE UND LANGE TRENNSCHNITTE! GRANIT - MARMOR - TERRAZZO - FLIESEN

Schnittlänge bis 1.200 mm

Blatt-Ø 350 mm

- Schwenkbarer Brückenkopf für Gehrungsschnitte und Abkantungen
- Kunststoff-Wasserwanne, einfach zu reinigen, kein Rosten, lange Lebensdauer
- Vorschub per Handrad
- Kugelgelagerte Sägekopfführung für einen exakten Schnitt
- Einklappbare Standbeine
- Transporthandgriffe und -räder für einfaches Bewegen und Verladen
- Sauberes Arbeiten durch erweiterten Spritzschutz
- Auflagetisch abnehmbar, dadurch einfach zu reinigen
- Geschützte Kabelführung
- Elektrische Wasserpumpe mit Schnellwechsel-Kupplung
- Speziell konzipierte Wasserdüse für eine optimale Wasserzuführung
- Winkelanschlag



Zubehör	Bestellnummer
Ersatz Wasserpumpe mit Stecker	0289 400 9002
Seitlicher Rollenausleger (800x560mm)	0289 350 3900



Technische Daten	GS350
Motor	Elektromotor, 230V, 50 Hz, IP54
Leistung	2,2 kW
Max. Schnitttiefe	110 mm
Blatt-Ø	350 mm
Bohrung	25,4 mm
Schnittlänge	1.000 mm (1.200 mm)
Drehzahl Schneidwelle	2.800 min <sup>-1</sup>
Gehrungsschnitt	ja
Wasserpumpe	S2, 230V, 50Hz, 55W
Flansch-Ø	90 mm
Transporträder	ja
Schnittguttisch (LxB)	1.200 x 530 mm
Abmessungen (LxBxH)	1710x700x1360 mm
Gewicht	95 kg
<b>Bestellnummer</b>	<b>0289 350 3000</b>

### Passendes Diamantwerkzeug – unsere Empfehlungen

Material	Beton	Granit Premium	Keramik	Keramik, Naturstein
Typ	RX1S	GN30	SlimFast	SLF30
Bestellnr.	RX1S 351	GN30 350	0497 806 0351	SLF30 351

Weitere passende Diamanttrennscheiben finden Sie in unserem Diamantwerkzeug-Katalog.



# GS350A-120

**ROBUSTE BRÜCKENSÄGE FÜR  
EXAKTE UND LANGE  
TRENNSCHNITTE!  
GRANIT - MARMOR -  
TERRAZZO - FLIESEN**



**Schnittlänge bis 1.200 mm  
Blatt-Ø 350 mm**

- Schwenkbarer Brückenkopf für Gehrungsschnitte und Abkantungen
- Kunststoff-Wasserwanne, einfach zu reinigen, kein Rosten, lange Lebensdauer
- Kugelgelagerte Sägekopfführung für einen exakten Schnitt
- Einklappbare Standbeine
- Transporthandgriffe und -räder für einfaches Bewegen und Verladen
- Sauberes Arbeiten durch erweiterten Spritzschutz
- Auflagetisch abnehmbar, dadurch einfach zu reinigen
- Geschützte Kabelführung
- Elektrische Wasserpumpe mit Schnellwechsel-Kupplung
- Speziell konzipierte Wasserdüse für eine optimale Wasserzuführung
- Winkelanschlag

Technische Daten	GS350A-120
Motor	Elektromotor, 230V, 50Hz, IP54
Leistung	2,2 kW
Max. Schnitttiefe	110 mm
Blatt-Ø	350 mm
Bohrung	25,4 mm
Schnittlänge	1.000 mm (1.200 mm)
Drehzahl Schneidwelle	2.800 min <sup>-1</sup>
Gehrungsschnitt	ja
Wasserpumpe	S2, 230V, 50Hz, 55W
Flansch-Ø	90 mm
Transporträder	ja
Schnittgutisch (LxB)	1.200 x 650 mm
Abmessungen (LxBxH)	1500x630x1490mm
Gewicht	113 kg
<b>Bestellnummer</b>	<b>0289 350 3100</b>

Zubehör	Bestellnummer
Ersatz Wasserpumpe mit Stecker	<b>0289 400 9002</b>
Transportrollen für Standbein	<b>0289 350 9089</b>
Seitlicher Ausleger (500x600mm)	<b>0289 250 9017</b>
T-Lock Fliesen-Klemm-Vorrichtung	<b>0289 250 9018</b>
Fliesenanschlag 1m	<b>0289 250 9019</b>

## Passendes Diamantwerkzeug – unsere Empfehlungen

Material	Beton	Granit Premium	Keramik	Keramik, Naturstein
Typ	<b>RX1S</b>	<b>GN30</b>	<b>SlimFast</b>	<b>SLF30</b>
Bestellnr.	RX1S 351	GN30 350	0497 806 0351	SLF30 351

Weitere passende Diamanttrennscheiben finden Sie in unserem Diamantwerkzeug-Katalog.



# GS350A-ML | GS350A-XL

## ROBUSTE ALUMINIUM-BRÜCKENSÄGE - KONZIPIERT FÜR EXAKTE UND LANGE TRENNSCNITTE IM NATURSTEINBEREICH! GRANIT - MARMOR - TERRAZZO - FLIESEN

Schnittlänge bis 2.200 mm

Blatt-Ø 350 mm

- Schwenkbarer Brückenkopf für Gehrungsschnitte und Abkantungen
- Kunststoff-Wasserwanne, einfach zu reinigen, kein Rosten, lange Lebensdauer
- Kugelgelagerte Sägekopfführung für einen exakten Schnitt
- Einklappbare Standbeine
- Transporthandgriffe und -räder für einfaches Bewegen und Verladen
- Sauberes Arbeiten durch erweiterten Spritzschutz
- Auflagetisch abnehmbar, dadurch einfach zu reinigen
- Geschützte Kabelführung
- Elektrische Wasserpumpe mit Schnellwechsel-Kupplung
- Speziell konzipierte Wasserdüse für eine optimale Wasserzuführung
- Winkelanschlag
- Mit Laserschnittanzeige



Technische Daten	GS350A-ML		GS350A-XL	
Motor	Elektro, 230V, 50Hz, IP54	Elektro, 400V, 50Hz, IP54	Elektro, 230V, 50Hz, IP54	Elektro, 400V, 50Hz, IP54
Leistung	2,2 kW	2,2 kW	2,2 kW	2,2 kW
Max. Schnitttiefe	110 mm	110 mm	110 mm	110 mm
Blatt-Ø	350 mm	350 mm	350 mm	350 mm
Bohrung	25,4 mm	25,4 mm	25,4 mm	25,4 mm
Schnittlänge	1.300 mm (1.500 mm)	1.300 mm (1.500 mm)	2.000 mm (2.200 mm)	2.000 mm (2.200 mm)
Drehzahl Schneidwelle	2.800 min <sup>-1</sup>	2.800 min <sup>-1</sup>	2.800 min <sup>-1</sup>	2.800 min <sup>-1</sup>
Gehrungsschnitt	ja	ja	ja	ja
Wasserpumpe	S2, 230V, 50Hz, 55W	S2, 230V, 50Hz, 55W	S2, 230V, 50Hz, 55W	S2, 230V, 50Hz, 55W
Flansch-Ø	90 mm	90 mm	90 mm	90 mm
Transporträder	ja	ja	ja	ja
Schnittgutfisch (LxB)	1.650 x 529 mm	1.650 x 529 mm	2.000 x 529 mm	2.000 x 529 mm
Abmessungen (LxBxH)	2000x740x1490mm	2000x740x1490mm	2770x740x1490mm	2770x740x1490mm
Gewicht	113 kg	113 kg	135 kg	135 kg
Bestellnummer	0289 350 4000	0289 350 4030	0289 350 5100	0289 350 5200

### Passendes Diamantwerkzeug – unsere Empfehlungen

Zubehör	Bestellnummer
Ersatz Wasserpumpe mit Stecker	0289 400 9002
Transportrollen für Standbein	0289 350 9089
Seitlicher Rollenausleger (800x560mm)	0289 350 3900

Material	Beton	Granit Premium	Keramik	Keramik, Naturstein
Typ	RX1S	GN30	SlimFast	SLF30
Bestellnr.	RX1S 351	GN30 350	0497 806 0351	SLF30 351

Weitere passende Diamanttrennscheiben finden Sie in unserem Diamantwerkzeug-Katalog.



# STEIN- TRENN- MASCHINEN





# STEINTRENNMASCHINEN

Steintrennmachines für das Baugewerbe zeichnen sich heute durch eine Vielzahl von Ausstattung aus, die sowohl Transport, Rüst- und Servicezeiten und das Schneiden von Baumaterialien erleichtern. Klappbare Standbeine, Transportrollen, 45° Winkeleinstellung des Schneidkopfes oder Laserschnittanzeigen erleichtern Transport, Aufbau und Bedienung. Wasserpumpen können durch Trennstecker schnell getauscht werden – Servicekosten für Elektriker zum Pumpentausch entfallen. Herausnehmbare Wasserwannen erleichtern zudem die Reinigung. Die D-CUT350A und MS400 sind auch zum Trockenschneiden mit Staubabsaugung lieferbar.

**D-CUT350A**

**MS350C**

**MS400**

**MS400AL**

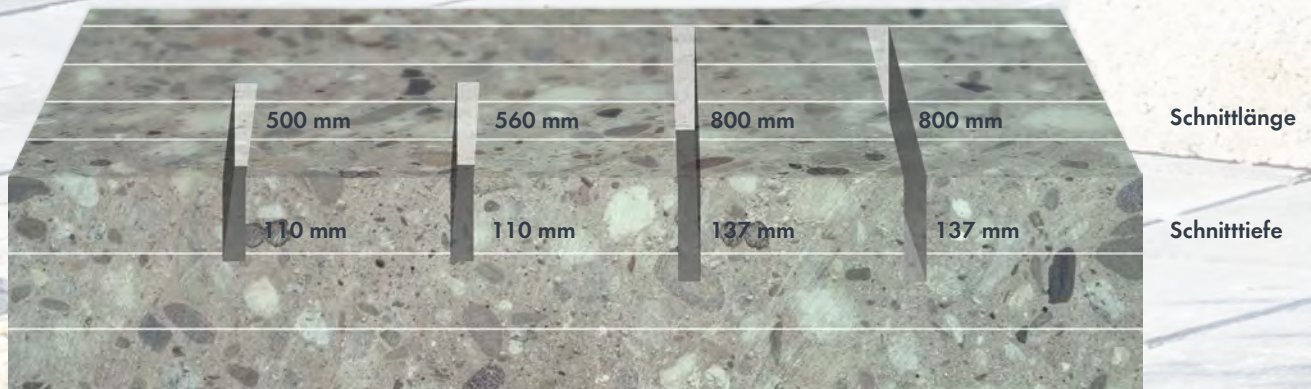

Technische Daten	D-CUT350A	MS350C	MS400	MS400AL
Blatt-Ø	350 mm	350 mm	400 mm	400 mm
Bohrung	25,4	25,4	25,4	25,4
Max. Schnitttiefe	110 mm	110 mm	137 mm	137 mm
Schnittlänge	300 mm / 500 mm	560 mm	700 mm / 800 mm	700 mm / 800 mm
Gehringsschnitt	ja	Zubehör	ja	ja
Motor	Elektrisch 2,2kW, 230V, 50Hz, IP54	Elektrisch 2,2kW, 230V, 50Hz, IP54	Elektrisch 2,2kW, 230V, 50Hz, IP54	Elektrisch 2,2kW, 230V, 50Hz, IP54
Drehzahl Schneidwelle	2.800 min <sup>-1</sup>	2.800 min <sup>-1</sup>	2.800 min <sup>-1</sup>	2.800 min <sup>-1</sup>
Wasserpumpe	nein	S2, 230 V, 50 Hz, 55 Watt	S2, 230 V, 50 Hz, 55 Watt	S2, 230 V, 50 Hz, 55 Watt
Flansch-Ø	90 mm	90 mm	90 mm	90 mm
Schnittguttsch (LxB)	465 x 400 mm	400 x 400 mm	600 x 530 mm	560 x 560 mm
Abmessungen (LxBxH)	850 x 580 x 610 mm	960 x 670 x 1.250 mm	1.100 x 720 x 1.290 mm	1.390 x 750 x 1.330 mm
Gewicht	28 kg	56 kg	66 kg	79 kg
<b>Bestellnummer</b>	<b>0289 350 6000</b>	<b>0289 350 1000</b>	<b>0289 400 1000</b>	<b>0289 400 2010</b>
Katalog Seite	54	55	57	58



Die langlebigen Ausführungen in Aluminium sind mit verwindungssteifen Profilen und klappbaren Standbeinen ausgestattet und die stabile Halterung des Sägekopfes gewährleistet präzise Schnitte auch mit großen Diamanttrennscheiben bis Ø 700 mm und Schnittlängen bis 740 mm.

Optimal geeignet für Betonsteine, Poroton und Natursteine.



**MS500A**



**MS600A**



**MS700A**

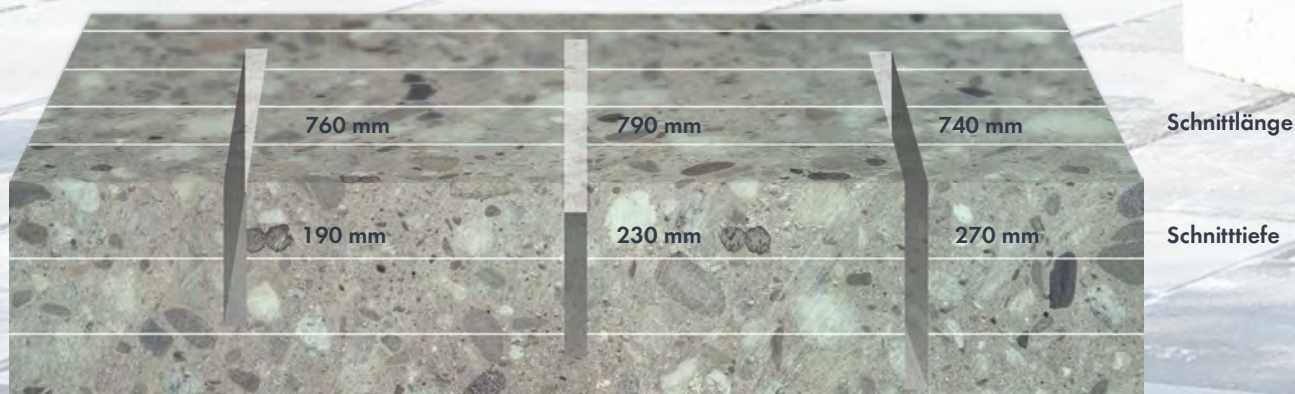

Technische Daten	MS500A		MS600A		MS700A	
Blatt-Ø	500 mm		600 mm		700 mm	
Bohrung	30,0		30,0		30,0	
Max. Schnitttiefe	190 mm		230 mm		270 mm	
Schnittlänge	760 mm		790 mm		740 mm	
Gehrungsschnitt	nein		nein		nein	
Motor	Elektrisch 2,2kW 230V, 50Hz, IP54	Elektrisch 4kW, 400V, 50Hz	Elektrisch 2,2kW, 230V, 50Hz, IP54	Elektrisch 4kW, 400V, 50Hz, IP54	Elektrisch 2,2kW, 230V, 50Hz, IP54	Elektrisch 4kW, 400V, 50Hz, IP54
Drehzahl Schneidwelle	1.435 min <sup>-1</sup>	1.400 min <sup>-1</sup>	1.450 min <sup>-1</sup>		1.450 min <sup>-1</sup>	
Wasserpumpe	S2, 230 V, 50 Hz, 55 Watt		S2, 230 V, 50 Hz, 55 Watt		S2, 230 V, 50 Hz, 55 Watt	
Flansch-Ø	95 mm		140 mm		140 mm	
Schnittguttisch (LxB)	575 x 540 mm		510 x 540 mm		510 x 540 mm	
Abmessungen (LxBxH)	1.500x820x 1.450 mm		1.630 x 760 x 1.600 mm		1.630 x 760 x 1.600 mm	
Gewicht	117 kg		122 kg		125 kg	
Bestellnummer	<b>0289 500 1000</b>	<b>0289 500 2000</b>	<b>0289 600 1010</b>	<b>0289 600 2020</b>	<b>0289 700 2020</b>	<b>0289 700 2040</b>
Katalog Seite	59		60		61	



# D-CUT350A

## MINI-ZIEGELSTEINSÄGE

Trockenschnitt mit Staubabsaugung

Die D-CUT350A ist eine hochwertige Maschine für saubere und präzise Schnitte in vielen Baumaterialien, wie Pflastersteinen, Verblendern und Dachziegeln.

Über einen separaten Anschluss für einen Industriesauger kann beim Trockenschnitt anfallender Schneidstaub direkt abgesaugt werden. Mittels externer Wasserversorgung kann die Maschine auch im Nassschnitt eingesetzt werden.

- Kompaktes und leichtes Design
- Leicht zu transportieren
- Absenkbarer Schneidkopf
- Staubsaugeranschluss
- Absaugung direkt am Schneidblatt
- Wasseranschluss
- Optionale, klappbare Standfüße (Scherentisch oder Dachtisch) für den einfachen Transport
- Kraftvoller 2,2 kW Motor, 230 V, 50 Hz



Abbildung mit Scherentisch (Zubehör)



Absaugung direkt am Schnitt

Kompakt ohne Standbeine

optimale Wasserzuführung



Dachtisch für Dachdecker als Zubehör erhältlich

Technische Daten	D-CUT350A
Blatt-Ø	350 mm
Bohrung	25,4
Max. Schnitttiefe	110 mm
Schnittlänge	300 mm (500 mm)
Gehrungsschnitt	ja
Motor	Elektrisch 2,2kW, 230V, 50Hz, IP54
Drehzahl Schneidwelle	2.800 min <sup>-1</sup>
Wasserpumpe	nein
Flansch-Ø	90 mm
Schnittguttisch (LxB)	465 x 400 mm
Abmessungen (LxBxH)	850 x 580 x 610 mm
Gewicht	28 kg
<b>Bestellnummer</b>	<b>0289 350 6000</b>

Alle technischen Infos finden Sie am Kapitelanfang in der Übersichtstabelle

Zubehör	Bestellnummer
Scherentisch	0289 350 6001
Dachtisch	0289 350 6002



# MS350C

## KOMPAKTE, ROBUSTE STEINTRENNMASCHINE FÜR DEN GALABAU BIS 560 MM SCHNITTLÄNGE



Wasserwanne herausnehmbar



Perfekte Wasserzuführung



- Kompaktbauweise, einfach zu transportieren
- Kunststoff-Wasserwanne, einfach zu reinigen, kein Rosten, lange Lebensdauer
- Elektrische Wasserpumpe mit Schnellwechsel-Kupplung
- Winkelanschlag mit Gradskala
- Speziell konzipierte Wasserdüse zur optimalen Wasserzuführung
- Transporthandgriffe und -räder für einfaches Bewegen und Verladen
- Steckbare Standbeine

Zubehör	Bestellnummer
45° Jolly-Aufsatz (Gehrungsschnitte)	0289 350 1900
Ersatz Wasserpumpe mit Stecker	0289 400 9002
Transportrollen für Standbein	0289 400 9068

Technische Daten	MS350C
Blatt-Ø	350 mm
Bohrung	25,4
Max. Schnitttiefe	110 mm
Schnittlänge	560 mm
Gehrungsschnitt	Zubehör
Motor	Elektrisch 2,2kW, 230V, 50Hz, IP54
Drehzahl Schneidwelle	2.800 min <sup>-1</sup>
Wasserpumpe	S2, 230 V, 50 Hz, 55 Watt
Flansch-Ø	90 mm
Schnittguttisch (LxB)	400 x 400 mm
Abmessungen (L x B x H)	960 x 670 x 1.250 mm
Gewicht	56 kg
Bestellnummer	0289 350 1000

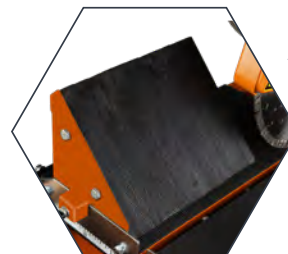

45° Jolly-Aufsatz (Zubehör)

### Passendes Diamantwerkzeug – unsere Empfehlungen

Material	Beton Universal	Beton	Hartgestein	Beton Silent
Typ	LB20	RX1S	SG35	Galaxis-S
Bestellnr.	LB20 351	RX1S 351	0396 327 0351	GXS 351

Weitere passende Diamanttrennscheiben finden Sie in unserem Diamantwerkzeug-Katalog.



# MS400

## MEHR ALS NUR STANDARD! DIE TOP-LÖSUNG FÜR IHRE BAUSTELLE! EXTRABREITER SCHNEIDTISCH – EINFACHER TRANSPORT

- Großer kugelgelagerter Auflagetisch  
LxB: 600 x 530 mm
- Kunststoff-Wasserwanne, einfach zu reinigen,  
kein Rosten, lange Lebensdauer
- Einklappbare Standbeine
- Elektrische Wasserpumpe - mit Schnellwechsel-  
kupplung
- Speziell konzipierte Wasserdüse für eine optima-  
le Wasserzuführung
- Transporthandgriffe und -räder für einfaches Be-  
wegen und Verladen



### Inklusive

- Winkelanschlag mit Gradskala
- 45° Gehrungsschnitt
- Transportrollen
- Sicherheitshandgriff am Schneidtisch

Zubehör	Bestellnummer
Ersatz Wasserpumpe mit Stecker	0289 400 9002
Transportrollen für Standbein	0289 400 9068

Technische Daten	MS400
Blatt-Ø	400 mm
Bohrung	25,4
Max. Schnitttiefe	137 mm
Schnittlänge	700 mm / 800 mm
Gehrungsschnitt	ja
Motor	Elektrisch 2,2kW, 230V, 50Hz, IP54
Drehzahl Schneidwelle	2.800 min <sup>-1</sup>
Wasserpumpe	S2, 230 V, 50 Hz, 55 Watt
Flansch-Ø	90 mm
Schnittguttisch (LxB)	600 x 530 mm
Abmessungen (LxBxH)	1.100x720x1.290 mm
Gewicht	66 kg
Bestellnummer	0289 400 1000

### Passendes Diamantwerkzeug – unsere Empfehlungen

Material	Beton Universal	Beton	Hartgestein	Beton Waschbeton
Typ	LB20	RX1S	SG35	Galaxis-S
Bestellnr.	LB20 401	RX1S 401	0396 327 0400	GXS 401

Weitere passende Diamanttrennscheiben finden Sie in unserem Diamantwerkzeug-Katalog.





## VON NASS- ZUR TROCKENSCHNITTMASCHINE MIT NUR WENIGEN HANDGRIFFEN UMRÜSTEN - DAS UPGRADE ZUR MS400

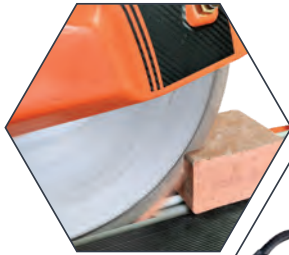

Effiziente Absaugung direkt am Sägeblatt



Zusätzliche Absaugung an der Schutzhaube



Schnelle Rückrüstung auf Nassschnitt - werkzeuglos



Zyklon Filter als Staub-Vorabscheider

### Das Upgrade exklusiv für die GÖLZ MS400

- Kein Schneidschlamm mehr im Arbeitsbereich der Maschine
- Untergründe bleiben sauber und trocken
- Aufwendiges Maschinenputzen entfällt
- Leistungsstarker Trockensauger mit 2 Motoren, auch für andere Trockenanwendungen wie Bohren, Schleifen, Schlitzern, Polieren einsetzbar
- Der Zyklon Vorabscheider mit Behälter und Staubbeutel filtert und sammelt den abgesaugten Staub und ermöglicht eine umweltgerechte Entsorgung - Ihr Sauger arbeitet somit nahezu ohne Saugverlust
- Schnitttiefe bei Einsatz von DS400 auf MS400: 100 mm

Komponente	Technische Daten	Bestellnr.
GÖLZ DS400	Trockenschnittsatz, bestehend aus: Aufsatz-tisch, Absaugrohr, Blattschutzabsaugung, Zyklonfilter, Staubbeutel	0289 400 4000
GÖLZ DV232	Industriesauger, 2,3 kW, 2 Motoren 1,15kW, Luftvolumen 360 m <sup>3</sup> /Std, 250 mbar	0284 810 3110



# MS400AL

## TOP-LÖSUNG IN HOCHWERTIGER ALUMINIUM-AUSFÜHRUNG! EXTRABREITER SCHNEIDTISCH EINFACHER TRANSPORT 45° GEHRUNGSSCHNITT

- Aluminium-Ausführung
- Mit Laserschnittanzeige
- Großer kugelgelagerter Auflagetisch  
LxB: 560 x 560 mm
- Kunststoff-Wasserwanne, einfach zu reinigen,  
kein Rosten, lange Lebensdauer
- Einklappbare Standbeine
- Elektrische Wasserpumpe - mit Schnellwechsel-  
kupplung
- Spezielle Wasserdüse für eine optimale Wasser-  
kühlung
- Transporthandgriffe und -räder für einfaches  
Bewegen und Verladen

### Inklusive

- Winkelanschlag mit Gradskala
- 45° Gehrungsschnitt
- Transportrollen
- Sicherheitshandgriff am Schneidtisch

Zubehör	Bestellnummer
Ersatz Wasserpumpe mit Stecker	0289 400 9002
Transportrollen für Standbein	0289 350 9089



Technische Daten	MS400AL
Blatt-Ø	400 mm
Bohrung	25,4 mm
Max. Schnitttiefe	137 mm
Schnittlänge	700 mm / 800 mm
Gehrungsschnitt	ja
Motor	Elektrisch 2,2kW, 230V, 50Hz, IP54
Drehzahl Schneidwelle	2.800 min <sup>-1</sup>
Wasserpumpe	S2, 230 V, 50 Hz, 55 Watt
Flansch-Ø	90 mm
Schnittguttisch (LxB)	560 x 560 mm
Abmessungen (L x B x H)	1.390 x 750 x 1.330 mm
Gewicht	79 kg
Bestellnummer	0289 400 2010

### Passendes Diamantwerkzeug – unsere Empfehlungen

Material	Beton Universal	Beton	Hartgestein	Beton Waschbeton
Typ	LB20	RX1S	SG35	Galaxis-S
Bestellnr.	LB20 401	RX1S 401	0396 327 0400	GXS 401

Weitere passende Diamanttrennscheiben finden Sie in unserem Diamantwerkzeug-Katalog.





# MS500A

## SPEZIAL-AUSFÜHRUNG FÜR Ø500 MM TRENNSCHEIBEN 190 MM SCHNITTITIEFE ROBUSTES ALUMINIUM-CHASSIS



Parallel geführter  
Schneidkopf

Kugelgelagerter  
Schnittguttisch

Transporthandgriffe für  
einfaches Verladen

- Aluminium-Ausführung
- Mit Laserschnittanzeige
- Großer kugelgelagerter Auflagetisch  
LxB: 575 x 540 mm
- Kunststoff-Wasserwanne, einfach zu reinigen,  
kein Rosten, lange Lebensdauer
- Einklappbare Standbeine
- Elektrische Wasserpumpe - mit Schnellwechsel-  
kupplung
- Transporthandgriffe und -räder für einfaches  
Bewegen und Verladen

### Inklusive

- Laserschnittanzeige
- Transportrollen
- Sicherheitshandgriffe

Technische Daten	MS500A	
Blatt-Ø	500 mm	
Bohrung	30,0 mm	
Max. Schnitttiefe	190 mm	
Schnittlänge	760 mm	
Gehrungsschnitt	nein	
Motor	Elektrisch 2,2kW 230V, 50Hz, IP54	Elektrisch 4kW, 400V, 50Hz
Drehzahl Schneidwelle	1.435 min <sup>-1</sup>	1.400 min <sup>-1</sup>
Wasserpumpe	S2, 230 V, 50 Hz, 55 Watt	
Flansch-Ø	95 mm	
Schnittguttisch (LxB)	575 x 540 mm	
Abmessungen (LxBxH)	1.500 x 820 x 1.450 mm	
Gewicht	117 kg	
Bestellnummer	0289 500 1000	0289 500 2000

Zubehör	Bestellnummer
Ersatz Wasserpumpe mit Stecker	0289 400 9002
Transportrollen für Standbein	0289 350 9089

### Passendes Diamantwerkzeug – unsere Empfehlungen

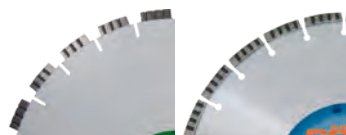

Material	Hartgestein	Beton Standard
Typ	SG35	CT30
Bestellnummer	0396 327 0500	CT30 501

Weitere passende Diamanttrennscheiben finden Sie in unserem Diamantwerkzeug-Katalog.

# MS600A

## KRAFTVOLLE ALUMINIUM-BLOCKSTEINSÄGE MIT PARALLEL-SCHNEIDKOPFFÜHRUNG ZUM SCHNEIDEN VON GROSSFORMATIGEN BETON- ODER POROTONBLÖCKEN

- Gefederter Pendel-Schneidkopf mit Parallel-schneidkopfführung
- Elektrische Wasserpumpe - mit Schnellwechselkupplung
- Hochwertiger, stabiler Aluminiumrahmen
- Kunststoff-Wasserwanne, einfach zu reinigen, kein Rosten, lange Lebensdauer
- Einklappbare Standbeine
- Transporthandgriffe und -räder für einfaches Bewegen und Verladen



### Inklusive

- Laserschnittanzeige
- Transportrollen

Zubehör	Bestellnummer
Ersatz Wasserpumpe mit Stecker	0289 400 9002
Transporträder für Standbein	0289 350 9089

Technische Daten	MS600A	
Blatt-Ø	600 mm	
Bohrung	30,0	
Max. Schnitttiefe	230 mm	
Schnittlänge	790 mm	
Gehrungsschnitt	nein	
Motor	Elektrisch 2,2kW, 230V, 50Hz, IP54	Elektrisch 4kW, 400V, 50Hz, IP54
Drehzahl Schneidwelle	1.450 min <sup>-1</sup>	
Wasserpumpe	S2, 230 V, 50 Hz, 55 Watt	
Flansch-Ø	140 mm	
Schnittguttisch (LxB)	510 x 540 mm	
Abmessungen (LxBxH)	1.630 x 760 x 1.600 mm	
Gewicht	122 kg	
Bestellnummer	0289 600 1010	0289 600 2020



### Passendes Diamantwerkzeug – unsere Empfehlungen

Material	Hartgestein	Beton Standard
Typ	SG35	CT30
Bestellnummer	0396 327 0600	CT30 601

Weitere passende Diamanttrennscheiben finden Sie in unserem Diamantwerkzeug-Katalog.



# MS700A

## KRAFTVOLLE ALUMINIUM-BLOCKSTEINSÄGE MIT PARALLEL-SCHNEIDKOPFFÜHRUNG ZUM SCHNEIDEN VON GROSSFORMATIGEN BETON- ODER POROTONBLÖCKEN



- Gefederter Pendel-Schneidkopf mit Parallelschneidkopfführung
- Elektrische Wasserpumpe - mit Schnellwechselkupplung
- Hochwertiger, stabiler Aluminiumrahmen
- Kunststoff-Wasserwanne, einfach zu reinigen, kein Rosten, lange Lebensdauer
- Einklappbare Standbeine
- Transporthandgriffe und -räder für einfaches Bewegen und Verladen
- Kranöse

Transporthandgriffe für einfaches Verladen

Klappbare Standbeine und Transporträder

Kugelgelagerter Schnittguttisch



### Inklusive

- Kranöse
- Laserschnittanzeige
- Transportrollen

Technische Daten	MS700A	
Blatt-Ø	700 mm	
Bohrung	30,0	
Max. Schnitttiefe	270 mm	
Schnittlänge	740 mm	
Gehrungsschnitt	nein	
Motor	Elektrisch 2,2kW, 230V, 50Hz, IP54	Elektrisch 4kW, 400V, 50Hz, IP54
Drehzahl Schneidwelle	1.450 min <sup>-1</sup>	
Wasserpumpe	S2, 230 V, 50 Hz, 55 Watt	
Flansch-Ø	140 mm	
Schnittguttisch (LxB)	510 x 540 mm	
Abmessungen (LxBxH)	1.630 x 760 x 1.600 mm	
Gewicht	125 kg	
Bestellnummer	0289 700 2020	0289 700 2040

Zubehör	Bestellnummer
Ersatz Wasserpumpe mit Stecker	0289 400 9002
Transporträder für Standbein	0289 350 9089

### Passendes Diamantwerkzeug – unsere Empfehlungen



Material	Hartgestein	Beton Standard	Poroton, Bimsstein
Typ	SG35	CT30	BS30
Bestellnummer	0396 327 0600	CT30 705	0396 329 0700*

\*mit Distanzring

Weitere passende Diamanttrennscheiben finden Sie in unserem Diamantwerkzeug-Katalog.



# BLOCK- STEINSÄGEN BANDSÄGEN BAUKREIS- SÄGEN





# BLOCKSTEINSÄGEN

Die robusten Blocksteinsägen mit stabilem Chassis und vier Transportrollen gewährleisten einen sicheren Stand beim Schneiden großformatiger Blocksteine auf der Baustelle.



**BS650**



**BS900/1000**

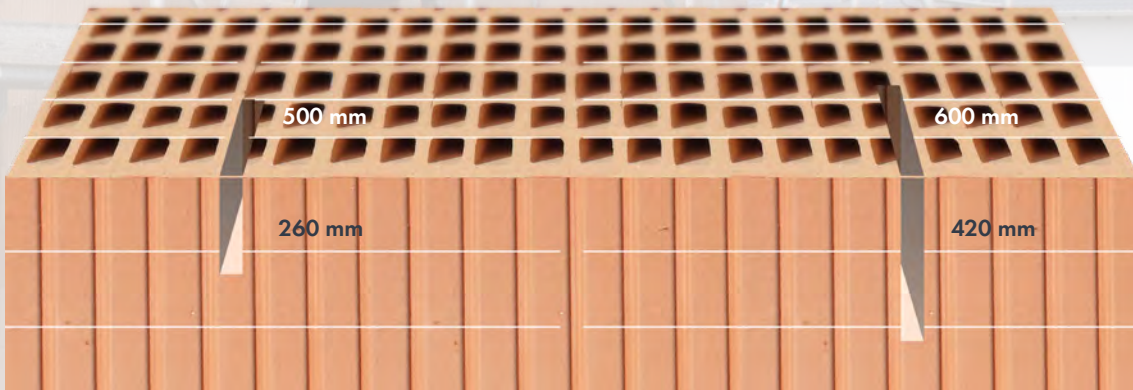

Schnittlänge

Schnitttiefe

Technische Daten	BS650	BS900/1000
Blatt-Ø	650 mm	900/1.000 mm
Bohrung	60,0 mm	60,0 mm
Max. Schnitttiefe	260 mm	370/420 mm
Schnittlänge	500 mm	600 mm
Gehrungsschnitt	nein	nein
Motor	Drehstrom, 400 V, 50 Hz, 16 A, IP 54, 5,5 kW (7,5 PS)	Drehstrom, 400 V, 50 Hz, 16 A, IP 54, 7,5 kW (10 PS)
Drehzahl Schneidwelle	1.020 min <sup>-1</sup>	990 min <sup>-1</sup>
Wasserpumpe	Elektrisch	Elektrisch
Flansch-Ø	120 mm	160 mm
Schnittguttisch (LxB)	610 x 670 mm	610 x 840 mm
Abmessungen (LxBxH)	1.600x800x1.500 mm	2.000x1.100x1.550 mm
Gewicht	230 kg	280 kg
<b>Bestellnummer</b>	<b>0282 650 1000</b>	<b>0282 900 2020</b>
Katalog Seite	64	65



# BS650

## BLOCKSTEINSÄGE ZUM TRENNEN VON GROSSBLOCKSTEINEN WIE POROSIERTER MAUERZIEGEL, BIMS, KALKSANDSTEIN, GASBETON

Schnittlänge 500 mm

Blatt-Ø 650 mm

Schnittiefe 260 mm

- Feuerverzinkter und verwindungssteifer Rohrrahmen mit zentraler Kranöse
- Schneidkopf gefedert und höhenverstellbar
- Herausnehmbare Wasserwanne, verzinkt
- 4 Transporträder, davon 2 mit Feststellbremsen
- Elektrische Wasserpumpe
- Kugelgelagerter Schnittguttisch mit Vorschubbügel
- Schwenkbare Sägeblattschutzhaube für einfache Sägeblattmontage
- Winkelanschlag

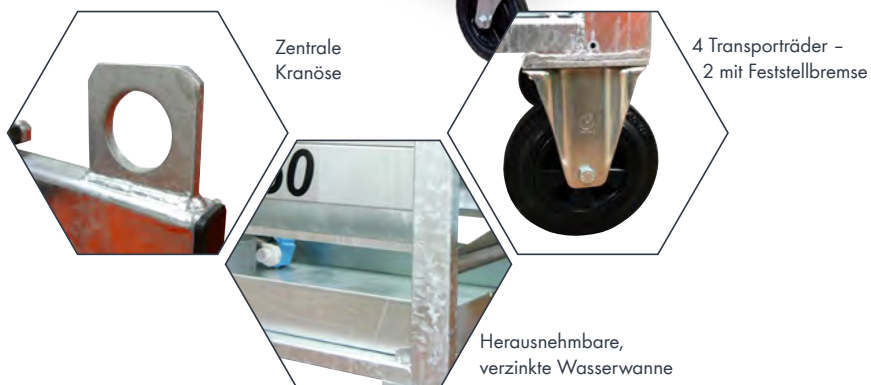

Zubehör	Bestellnummer
Ersatz Wasserpumpe	0282 650 0179
Gabelstaplerführung	0282 650 9035

Technische Daten	BS650
Blatt-Ø	650 mm
Bohrung	60,0 mm
Max. Schnitttiefe	260 mm
Schnittlänge	500 mm
Gehrungsschnitt	nein
Motor	Drehstrom, 400 V, 50 Hz, 16 A, IP 54, 5,5 kW (7,5 PS)
Drehzahl Schneidwelle	1.020 min <sup>-1</sup>
Wasserpumpe	Elektrisch
Flansch-Ø	120 mm
Schnittguttisch (LxB)	610 x 670 mm
Abmessungen (LxBxH)	1.600 x 800 x 1.500 mm
Gewicht	230 kg
Bestellnummer	0282 650 1000

### Passendes Diamantwerkzeug – unsere Empfehlungen

Material	Kalksandstein Standard	Schnellschnitt Beton
Typ	BS30	WS1520GX
Bestellnr.	0396 329 0650	WS1520GX 65048

Weitere passende Diamanttrennscheiben finden Sie in unserem Diamantwerkzeug-Katalog.





# BS900/1000

## BLOCKSTEINSÄGE ZUM TRENNEN VON GROSSBLOCKSTEINEN WIE POROSIERTE MAUERZIEGEL, BIMS, KALKSANDSTEIN, GASBETON

Schnittlänge 600 mm  
Blatt-Ø 900/1.000 mm  
Schnitttiefe 370/420 mm

- Verwindungssteifer Rohrrahmen mit 4 Kranösen
- Schneidkopf gefedert und höhenverstellbar
- Herausnehmbare Wasserwanne, verzinkt
- 4 Transporträder, davon 2 mit Feststellbremsen
- Elektrische Wasserpumpe
- Winkelanschlag



Sägeblattvorschub  
mittels Handrad

Leistungsstarker  
7,5 kW Antriebsmotor

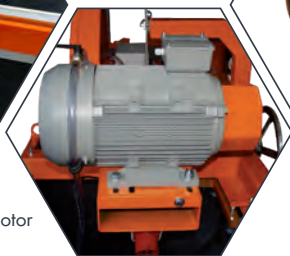

4 Transporträder -  
2 mit Feststellbremse



Technische Daten	BS900/1000
Blatt-Ø	900/1.000 mm
Bohrung	60,0 mm
Max. Schnitttiefe	370/420 mm
Schnittlänge	600 mm
Gehrungsschnitt	nein
Motor	Drehstrom, 400 V, 50 Hz, 16 A, IP 54, 7,5 kW (10 PS)
Drehzahl Schneidwelle	990 min <sup>-1</sup>
Wasserpumpe	Elektrisch
Flansch-Ø	160 mm
Schnittguttisch (LxB)	610 x 840 mm
Abmessungen (LxBxH)	2.000 x 1.100 x 1.550 mm
Gewicht	280 kg
Bestellnummer	0282 900 2020

### Passendes Diamantwerkzeug – unsere Empfehlungen

Material	Kalksandstein Standard	Schnellschnitt Beton / Stein
Typ	BS30	WS1520GX
Bestellnr.	0396 329 1000	WS1520GX 100048

Weitere passende Diamanttrennscheiben finden Sie in unserem Diamantwerkzeug-Katalog.



# MB500 | MB650

**ROBUSTE UND MOBILE MAUERSTEIN-BANDSÄGE MIT KLAPPBAREM SCHNEIDTISCH ZUM SCHNEIDEN GROSSFORMATIGER POROTON- UND GASBETONSTEINE**

**Schnitttiefe MB500 - 500 mm**

**Schnitttiefe MB650 - 650 mm**

**Schnittlänge 605 mm**

- 230V Stromanschluss - überall einsetzbar
- Transporträder serienmäßig
- von 1 Person aufzubauen und bedienbar
- Präzise Vertikal- und Längsschnitte
- Automatische Bandabschaltung beim Beenden des Schnitts
- Obere und untere Blattführung aus verschleißfestem Wolframkarbid
- Transportöse, Kranöse, Gabelstaplerlasche
- Aluminium-Schneidisch, klappbar zum Transport



## Zum Trocken-Sägen von

- Poroton
- Porenbeton
- Gasbeton
- Kalksandstein
- Hohlblockziegel

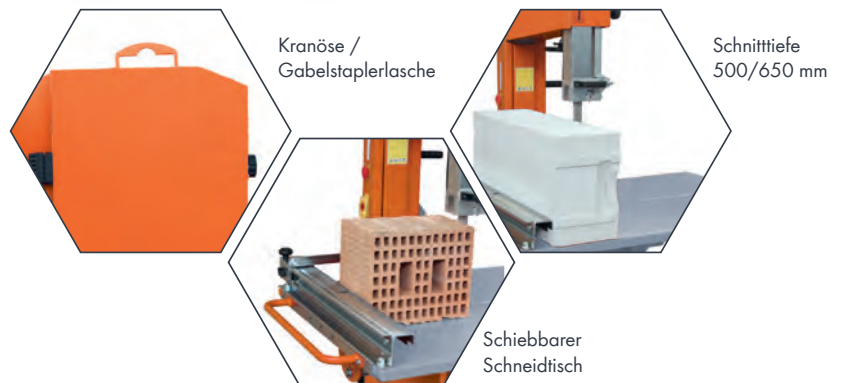

Zubehör	Bestellnummer
Transportstange	0282 950 0900

Technische Daten	MB500	MB650
Motor	2,2 kW, 230 V, 50 Hz	2,2 kW, 230 V, 50 Hz
Max. Schnitttiefe	500 mm (494 mm)	650 mm (644 mm)
Max. Schnittlänge	605 mm	605 mm
Bandsägenlänge	3.850 mm	4.132 mm
Schnittguttisch (B x L)	710 x 1.000 mm	710 x 1.000 mm
Schnittguttisch Höhe	780 mm	780 mm
Transporträder Ø	160 mm	160 mm
Abmessungen (L x B x H)	1.000 x 940 x 1.860 mm	1.000 x 940 x 2.010 mm
Gewicht	174 kg	180 kg
<b>Bestellnummer</b>	<b>0282 950 1000</b>	<b>0282 950 2000</b>



## Passende Sägebänder – unsere Empfehlungen

Sägeband für	MB500	MB650
Standard Gasbeton	WIDA3850x27	WIDA4150x27
Universal Gasbeton / Poroton	WIDA3850x34	WIDA4150x34
Premium Poroton / Mauerstein	WIDA3850x341	WIDA4150x341



# BAU- KREISSÄGEN





# BAUKREISSÄGEN

Unsere Baukreissägen sind in der gewohnten, robusten Qualität von GÖLZ hergestellt und garantieren den sicheren und zuverlässigen Betrieb auf Ihrer Baustelle.

Unsere Modelle mit 230 Volt und 400 Volt Bremsmotoren "Made in Germany" und den Premium Hartmetall Holzkreissägen im Ø 400 mm und Ø 450 mm bieten beste Schneidergebnisse – sowohl mit fester als auch mit absenkbarer Schnitthöhe.

**CBS400E**

**CBS450**

**CBS450P**



Technische Daten	CBS400E	CBS450E	CBS450	CBS450P-4	CBS450P-5
Motor	230V, 16A	400V, 16A	400 V, 16 A	400V, 16A	400V, 16A
Leistung	P1: 3,3 kW P2: 2,3 kW	P1: 4,0 kW P2: 3,0 kW	P1: 4,0 kW P2: 3,0 kW	P1: 4,0 kW P2: 3,0 kW	P1: 5,0 kW P2: 4,0 kW
Schnitthöhe	130 mm	150 mm	150 mm	0-145 mm	0-135 mm
Blatt-Ø	400 mm	450 mm	450 mm	450 mm	450 mm
Bohrung	30 mm	30 mm	30 mm	30 mm	30 mm
Drehz. Schneidwelle	2.750 min <sup>-1</sup>	2.800 min <sup>-1</sup>	2.800 min <sup>-1</sup>	2.800 min <sup>-1</sup>	2.800 min <sup>-1</sup>
Maße Sägetisch	1.110 x 750 mm	1.110 x 750 mm	1.110 x 750 mm	ja	ja
Maße mit Tischverlängerung	1.810 x 750 mm	1.810 x 750 mm	1.810 x 750 mm	1.110 x 750 mm	1.110 x 750 mm
Tischhöhe	850 mm	850 mm	850 mm	1.810 x 750 mm	1.810 x 750 mm
Gewicht	115 kg	120 kg	112 kg	147 kg	160 kg
<b>Bestellnummer</b>	<b>CBS400E</b>	<b>CBS450E</b>	<b>CBS450</b>	<b>CBS450P-4</b>	<b>CBS450P-5</b>
Katalog Seite	69	69	70	71	71

\* P1 = Aufnahmeleistung, P2 = Abgabeleistung



# CBS400E | CBS450E

## BAUKREISSÄGE

Sägeblatt Ø 400 mm | Ø 450 mm



Unser Einstiegsmodell für die Bauindustrie und für das Handwerk.

- je nach Bedarf verfügbar mit einem 3,3 kW, 230 V starkem Wechselstrom-Bremsmotor oder mit einem 4,0 kW, 400 V starkem Drehstrom-Bremsmotor
- alle Motoren mit Motorschutz und Nullspannungsauslöser, Drehstrommotor mit CEE-Gerätes-tecker und Phasenwender
- transparente und selbst-schließende Sicherheits-schutzhaube
- stufenlos verstellbarer Längsanschlag mit Maß-skala
- abklappbarer Gehrung- und Querschnitt
- Tischverlängerung, für den Transport abklappbar
- 4 schwenkbare Kranösen für den Transport durch einen Kran
- sichere Handhabung durch den mitgelieferten Schiebstock und den Schiebe-Handgriff
- Ø 400 mm bzw. Ø 450 mm Holzkreissägeblatt im Lieferumfang enthalten
- Robustes feuerverzinktes Stahlchassis
- Absaugstutzen zum Anschluss an Trockensauger

Technische Daten	CBS400E	CBS450E
Motor	230V, 16A	400V, 16A
Leistung	P1: 3,3 kW P2: 2,3 kW	P1: 4,0 kW P2: 3,0 kW
Schnitthöhe	130 mm	150 mm
Blatt-Ø	400 mm	450 mm
Bohrung	30 mm	30 mm
Drehz. Schneidwelle	2.750 min <sup>-1</sup>	2.800 min <sup>-1</sup>
Maße Sägetisch	1.110 x 750 mm	1.110 x 750 mm
Maße mit Tischverlängerung	1.810 x 750 mm	1.810 x 750 mm
Tischhöhe	850 mm	850 mm
Gewicht	115 kg	120 kg
Bestellnummer	CBS400E	CBS450E

\* P1 = Aufnahmeleistung, P2 = Abgabeleistung

### Holzkreissägeblatt

- aus HRC44 Stahl, lasergeschnitten
- Feinkristallines Hartmetall für eine lange Lebensdauer
- Perfekter Planlauf für hochpräzise Ergebnisse
- mit Laserornamenten zur Geräusch- und Vibrationsreduktion

Ø (mm)	Bohrung	Dicke	Anzahl Zähne	Bestellnr.
400	30	3,2	28	CWS400
450	30	3,8	32	CWS450

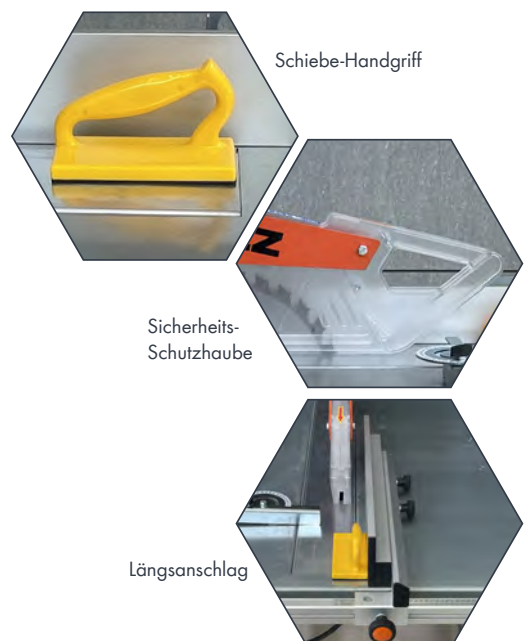

Schiebe-Handgriff

Sicherheits-Schutzhaube

Längsanschlag

# CBS450

## BAUKREISSÄGE | PREMIUM

bis 150 mm Schnitthöhe

**Die Baukreissäge CBS450 – der Profi für die harten Belastungen im Baugewerbe mit fester Schnitthöhe.**

Die Maschine ist mit einer Sicherheitsschutzhaube mit selbstöffnender und -schließender Funktion sowie einem leistungsstarken Motor mit Magnetbremse ausgestattet. Die abklappbare Tischverlängerung ermöglicht zusammen mit einer millimetergenauen Maßskala und dem im Lieferumfang enthaltenem, hochwertigen, schallgedämpften Hartmetallsägeblatt ein präzises Schnittergebnis.

- 4,0 kW, 400 V starker Drehstrom-Bremmotor mit Motorschutz und Nullspannungsauslöser
- Drehstrommotor mit CEE-Gerätestecker und Phasenwender
- transparente und selbst-schließende Sicherheitsschutzhaube
- stufenlos verstellbarer Längsanschlag mit Maßskala
- abklappbarer Gehrung- und Queranschlag
- Tischverlängerung, für den Transport abklappbar
- 4 schwenkbare Kranösen für den Transport durch einen Kran
- sichere Handhabung durch den mitgelieferten Schiebstock und den Schiebe-Handgriff
- Robustes feuerverzinktes Stahlchassis
- Absaugstutzen zum Anschluss an Trockensauger

### Inklusive

- Aluminium Parallelanschlag mit zwei Anlegekanten
- 4 Kranösen
- Werkzeugsatz
- hochwertiges, schallgedämpftes Hartmetallsägeblatt

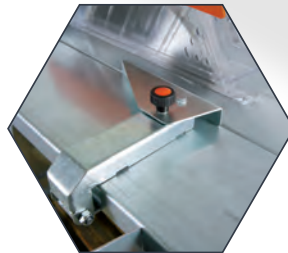

Querschneidevorrichtung mit Winkel und Scharnier

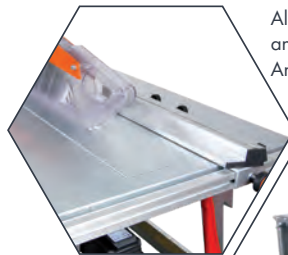

Aluminium Parallelanschlag mit 2 Anlegekanten

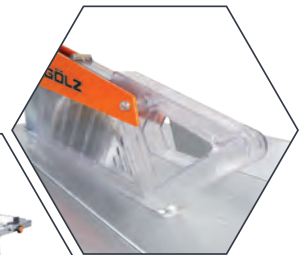

Sicherheitsschutzhaube, selbst öffnend / schließend



4 ausklappbare Kranösen

Technische Daten	CBS450
Motor mit Bremse	400 V, 16 A
Leistung*	P1: 4,0 kW, P2: 3,0 kW
Drehzahl	2.800 min <sup>-1</sup>
Blatt-Ø / Bohrung	450 mm / 30 mm
Schnitthöhe	150 mm
Maße Tisch (LxB) (mit Tischverlängerung)	1.110 x 750 mm (1.810 x 750 mm)
Tischhöhe	850 mm
Gewicht	112 kg
<b>Bestellnummer</b>	<b>CBS450</b>

\* P1 = Aufnahmeleistung, P2 = Abgabeleistung

### Holzkreissägeblatt

- aus HRC44 Stahl, lasergeschnitten
- Feinkristallines Hartmetall für eine lange Lebensdauer
- Perfekter Planlauf für hochpräzise Ergebnisse
- mit Laserornamenten zur Geräusch- und Vibrationsreduktion

Ø (mm)	Bohrung	Dicke	Anzahl Zähne	Bestellnr.
400	30	3,2	28	CWS400
450	30	3,8	32	CWS450





# CBS450P

## BAUKREISSÄGE | ABSENKBAR

wahlweise mit 4 kW oder 5 kW



- Wahlweise mit 4 kW oder 5 kW 400 V Drehstrommotor
- Drehstrom-Bremmotor mit Motorschutz und Nullspannungsauslöser
- CEE-Gerätestecker mit Phasenwender
- Stufenlose Schnitthöhenverstellung von 0-150 mm über Handkurbel einstellbar
- Ø 450 mm Premium-Hartmetallkreissägeblatt
- Selbstschließende Sicherheitsschutzhaube
- Robustes feuerverzinktes Stahlchassis
- Absaugstutzen zum Anschluss an Trockensauger
- stufenlos verstellbarer Längsanschlag mit Maßskala
- abklappbarer Gehrungs- und Queranschlag
- Tischverlängerung, für den Transport abklappbar
- 4 schwenkbare Kranösen für Krantransport
- sichere Handhabung durch den mitgelieferten Schiebstock und den Schiebe-Handgriff

Technische Daten	CBS450P-4	CBS450P-5
Motor	400V, 16A	400V, 16A
Leistung	P1: 4,0 kW P2: 3,0 kW	P1: 5,0 kW P2: 4,0 kW
Max. Schnitthöhe	0-145 mm	0-135 mm
Blatt-Ø	450 mm	450 mm
Bohrung	30 mm	30 mm
Drehz. Schneidwelle	2.800 min <sup>-1</sup>	2.800 min <sup>-1</sup>
Schnitthöheneinstell.	ja	ja
Maße Säge Tisch	1.110 x 750 mm	1.110 x 750 mm
Maße mit Tischverlängerung	1.810 x 750 mm	1.810 x 750 mm
Gewicht	147 kg	160 kg
Bestellnummer	CBS450P-4	CBS450P-5

\* P1 = Aufnahmeleistung, P2 = Abgabeleistung

### Holzkreissägeblatt

- aus HRC44 Stahl, lasergeschnitten
- Feinkristallines Hartmetall für eine lange Lebensdauer
- Perfekter Planlauf für hochpräzise Ergebnisse
- mit Laserornamenten zur Geräusch- und Vibrationsreduktion

Ø (mm)	Bohrung	Dicke	Anzahl Zähne	Bestellnr.
450	30	3,8	32	CWS450
500	30	3,8	36	CWS500



Stufenlose Schnitthöhenverstellung



Schiebe-Handgriff



Sicherheits-Schutzhaube

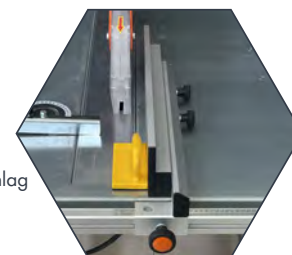

Längsanschlag





**KLEINE UND  
MITTLERE  
FUGEN-  
SCHNEIDER**



# FUGENSCHNEIDER

Kleine und mittlere Fugenschneider für Reparatur- und Schneidarbeiten im Bau-Haupt- und Nebengewerbe.

Maximale Bedienerfreundlichkeit durch Anti-Vibrations-Handgriffe.

Schnitttiefen-Absenkung über Handrad oder Fußpedal.



FS125

FS175

FS170

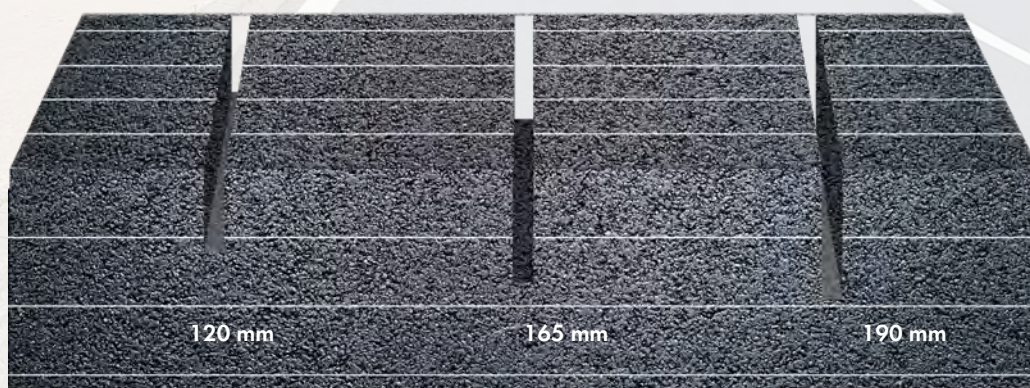

120 mm

165 mm

190 mm

Schnitttiefe

Technische Daten	FS125	FS175		FS170	
Schnitttiefe	120 mm	165 mm	165 mm	190 mm	190 mm
Sägeblatt-Ø (max.)	350 mm	450 mm	450 mm	500 mm	500 mm
Sägeblatt Aufnahme	25,4 mm	25,4 mm	25,4 mm	25,4 mm	25,4 mm
Wassertank	25 Liter	25 Liter	25 Liter	25 Liter	25 Liter
Antriebsmotor	Honda GX200	Honda GX390	KOHLER Motor CH440	Honda GX390	KOHLER Motor CH440
Motorleistung (brutto - netto)	6,5 PS / 4,8 kW (5,5 PS / 4,1 kW)	13 PS / 9,5 kW (11,8 PS / 8,7 kW)	14 PS / 10,5 kW (12,7 PS / 9,4 kW)	13 PS / 9,5 kW (11,8 PS / 8,7 kW)	14 PS / 10,5 kW (12,7 PS / 9,4 kW)
Drehzahl Schneidwelle	2.730 min <sup>-1</sup>	2.300 min <sup>-1</sup>	2.300 min <sup>-1</sup>	2.300 min <sup>-1</sup>	2.300 min <sup>-1</sup>
Vorschub	Manuell	Manuell	Manuell	Manuell	Manuell
Schnitttiefeneinstellung	Stufenlos per Handrad	Stufenlos per Handrad	Stufenlos per Handrad	Stufenlos über Fußpedal und Gasdruckfeder	Stufenlos über Fußpedal und Gasdruckfeder
Kraftübertragung	Keilriemen	Keilriemen	Keilriemen	Keilriemen	Keilriemen
Vibration	4,5 m/s <sup>2</sup>	4,5 m/s <sup>2</sup>	4,5 m/s <sup>2</sup>	4,5 m/s <sup>2</sup>	4,5 m/s <sup>2</sup>
Abmessungen (LxBxH)	950 x 460 x 940 mm	1.220 x 520 x 1.100mm	1.220 x 520 x 1.100mm	960 x 610 x 1.170mm	960 x 610 x 1.170mm
Gewicht	77 kg	128 kg	130 kg	120 kg	122 kg
<b>Bestellnummer</b>	<b>0282 125 6000</b>	<b>0282 175 6000</b>	<b>0282 175 6020</b>	<b>0282 170 1000</b>	<b>0282 170 1400</b>
Katalog Seite	74	75	75	76	76



# FS125

## DIE ALTERNATIVE ZUM BENZINTRENNSCHLEIFER MIT WAGEN! KOMPAKTER - LEICHTER - LEISER - STABILER FÜR NASS- UND TROCKENSCHNITT

6,5 PS Honda Benzinmotor

Blatt-Ø 350 mm

120 mm Schnitttiefe

- Anti-Vibrations Handgriffe, höhenverstellbar für ergonomisches Arbeiten
- Stufenlose Absenkung mittels Handrad
- Schnitttiefenanzeiger
- Schnitt-Richtungsanzeiger für akkuraten Schnitt
- Feststellbremse
- Transportbügel
- 25 Liter Wassertank mit großer Füllöffnung
- Große Hinterräder für mehr Bodenfreiheit



Höhenverstellbarer Griff mit Anti-Vibrations-Modul

Steckbarer Wassertank, einfach zu befüllen

Technische Daten	FS125
Schnitttiefe	120 mm
Sägeblatt-Ø (max.)	350 mm
Sägeblatt Aufnahme	25,4 mm
Wassertank	25 Liter
Antriebsmotor	Honda GX200
Motorleistung (brutto - netto)	6,5 PS / 4,8 kW (5,5 PS / 4,1 kW)
Drehzahl Schneidwelle	2.730 min <sup>-1</sup>
Vorschub	Manuell
Schnitttiefeneinstellung	Stufenlos per Handrad
Kraftübertragung	Keilriemen
Vibration	4,5 m/s <sup>2</sup>
Abmessungen (LxBxH)	950 x 460 x 940 mm
Gewicht	77 kg
<b>Bestellnummer</b>	<b>0282 125 6000</b>

### Passendes Diamantwerkzeug – unsere Empfehlungen

Material	Beton Standard	Beton Premium	Beton + Asphalt	Asphalt Standard	Asphalt Premium
Typ	CT30	CT40	ALLMIX	AS60	GX-A80
Bestellnr.	CT30 351	CT40 351	0497 870 0351	AS60 351	GX-A80 351

Weitere passende Diamanttrennscheiben finden Sie in unserem Diamantwerkzeug-Katalog.





# FS175



**SOLIDE BODENSÄGE MIT AV- HANDGRIFFEN  
UND ABSENKUNG ÜBER HANDRAD!  
KOMPAKT - ROBUST - BAUSTELLENGERECHT**

**13 PS Honda Benzinmotor**

**Blatt-Ø 450 mm**

**165 mm Schnitttiefe**

- Anti-Vibrations Handgriffe, höhenverstellbar für ergonomisches Arbeiten
- Stufenlose Absenkung mittels Handrad
- Schnitttiefeanzeige
- Schnitt-Richtungsanzeiger für akkuraten Schnitt
- Feststellbremse
- Transportbügel
- 25 Liter Wassertank mit großer Füllöffnung
- Große Hinterräder für mehr Bodenfreiheit



Technische Daten	FS175	
Schnitttiefe	165 mm	165 mm
Sägeblatt-Ø (max.)	450 mm	450 mm
Sägeblatt Aufnahme	25,4 mm	25,4 mm
Wassertank	25 Liter	25 Liter
Antriebsmotor	Honda GX390	KOHLER Motor CH440
Motorleistung (brutto - netto)	13 PS / 9,5 kW (11,8 PS / 8,7 kW)	14 PS / 10,5 kW (12,7 PS / 9,4 kW)
Drehzahl Schneidwelle	2.300 min <sup>-1</sup>	2.300 min <sup>-1</sup>
Vorschub	Manuell	Manuell
Schnitttiefeinstellung	Stufenlos per Handrad	Stufenlos per Handrad
Kraftübertragung	Keilriemen	Keilriemen
Vibration	4,5 m/s <sup>2</sup>	4,5 m/s <sup>2</sup>
Abmessungen (L x B x H)	1.220x520x1.100 mm	1.220x520x1.100 mm
Gewicht	128 kg	130 kg
Bestellnummer	0282 175 6000	0282 175 6020

## Passendes Diamantwerkzeug – unsere Empfehlungen



Material	Beton Standard	Beton Premium	Beton + Asphalt	Asphalt Standard	Asphalt Premium
Typ	CT30	CT40	ALLMIX	AS60	GX-A80
Bestellnr.	CT30 451	CT40 451	0497 870 0451	AS60 451	GX-A80 451

Weitere passende Diamanttrennscheiben finden Sie in unserem Diamantwerkzeug-Katalog.



# FS 170

## MAXIMALE BEDIENERFREUNDLICHKEIT DURCH ABSENKUNG ÜBER FUSSPEDAL HÖCHSTE LEBENSDAUER DURCH GALVANISIERTES CHASSIS KOMPAKT – ROBUST – BAUSTELLENGERECHT

**Benzin- oder Elektromotor**

**Blatt-Ø 500 mm**

**190 mm Schnitttiefe**

- Vibrationsgedämpftes Chassis, höhenverstellbarer Handgriff
- Galvanisiertes Chassis für lange Lebensdauer
- Stufenlose Schnitttiefeinstellung mittels Gasdruckfeder und Fußpedal
- Schnitttiefeanzeige
- Schnitt-Richtungsanzeiger für akkuraten Schnitt
- Feststellbremse für sicheres Abstellen
- Schutzbügel mit integrierter Kranöse
- 25 Liter Wassertank mit großer Füllöffnung
- Große Räder für mehr Bodenfreiheit
- Robuster Keilriemenantrieb
- Wartungsfreundliche Konstruktion



### Erhältlich in drei Varianten:

- Honda Motor (13 PS)
- KOHLER Motor (14 PS)
- Elektromotor (400 V; 5,5 kW)

Technische Daten	FS 170	
Schnitttiefe	190 mm	190 mm
Sägeblatt-Ø (max.)	500 mm	500 mm
Sägeblatt Aufnahme	25,4 mm	25,4 mm
Wassertank	25 Liter	25 Liter
Antriebsmotor	Honda GX390	KOHLER Motor CH440
Motorleistung (brutto - netto)	13 PS / 9,5 kW (11,8 PS / 8,7 kW)	14 PS / 10,5 kW (12,7 PS / 9,4 kW)
Drehzahl Schneidwelle	2.300 min <sup>-1</sup>	2.300 min <sup>-1</sup>
Vorschub	Manuell	Manuell
Schnitttiefeinstellung	Stufenlos über Fußpedal und Gasdruckfeder	Stufenlos über Fußpedal und Gasdruckfeder
Kraftübertragung	Keilriemen	Keilriemen
Vibration	4,5 m/s <sup>2</sup>	4,5 m/s <sup>2</sup>
Abmessungen (LxBxH)	960 x 610 x 1.170mm	960 x 610 x 1.170mm
Gewicht	120 kg	122 kg
<b>Bestellnummer</b>	<b>0282 170 1000</b>	<b>0282 170 1400</b>

### Passendes Diamantwerkzeug – unsere Empfehlungen

Material	Beton Standard	Beton Premium	Beton + Asphalt	Asphalt Standard	Asphalt Premium
Typ	CT30	CT40	ALLMIX	AS60	AS75
Bestellnr.	CT30 501	CT40 501	0497 870 0501	AS60 501	AS75 501

Weitere passende Diamanttrennscheiben finden Sie in unserem Diamantwerkzeug-Katalog.





# SELBSTFAHRENDE FUGENSCHNEIDER

Selbstfahrende Fugenschneider mit Benzin- oder Dieselmotor für den Einsatz im Straßen- und Rohrleitungsbau.



FS190

FS250



190 mm

310 mm

Schnitttiefe

Technische Daten	FS190	FS250B	FS250D
Schnitttiefe	190 mm	310 mm	310 mm
Sägeblatt-Ø (max.)	500 mm	800 mm	800 mm
Sägeblatt Aufnahme	25,4 mm	25,4 mm	25,4 mm
Wassertank	25 Liter	Nein	Nein
Antriebsmotor	Honda GX390	Honda GX690	Hatz 2G40
Motorleistung (brutto - netto)	13 PS / 9,5 kW (11,8 PS / 8,7 kW)	25 PS / 18,5 kW (22 PS / 16,5 kW)	20 PS / 14,7 kW
Drehzahl Schneidwelle	2.100 min <sup>-1</sup>	1.600 min <sup>-1</sup>	1.450 min <sup>-1</sup>
Vorschub	Elektrisch	Elektrohydraulisch	Elektrohydraulisch
Schnitttiefeinstellung	Stufenlos mittels Handkurbel	Stufenlos per Ablassventil	Stufenlos per Ablassventil
Abmessungen (LxBxH)	1.200 x 630 x 1.010 mm	1.340 x 880 x 1.040 mm	1.340 x 880 x 1.040 mm
Gewicht	137 kg	285 kg	346 kg
<b>Bestellnummer</b>	<b>0282 190 1000</b>	<b>0282 250 4506</b>	<b>0282 250 4510</b>
Katalog Seite	78	79	79

# FS 190

## ROBUSTER FUGENSCHNEIDER MIT ELEKTRISCHEM VORSCHUB FÜR VIELFÄLTIGE SCHNEIDARBEITEN IM STRASSENBAU!

13 PS Honda Benzinmotor

Blatt-Ø 500 mm

190 mm Schnitttiefe

- Elektro-Start, Batterie, Lichtmaschine
- Stufenlose Absenkung über Handkurbel
- Schnitttiefenanzeiger
- Schnitt-Richtungsanzeiger für akkuraten Schnitt
- Stufenlos regelbarer Elektrovorschub
- Fahrtrieb zusätzlich freischaltbar
- Kranöse
- 25 Liter Wassertank mit großer Füllöffnung
- Große Hinterräder für mehr Bodenfreiheit

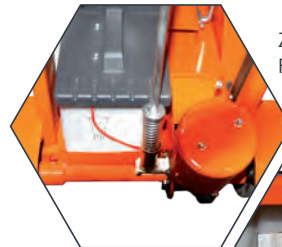

Zuschaltbarer Fahrtrieb



Kontrollierter Schnittverlauf durch Richtungsanzeiger



Elektrostart + Steuerpult für Vorschubgetriebe

Technische Daten	FS 190
Schnitttiefe	190 mm
Sägeblatt-Ø (max.)	500 mm
Sägeblatt Aufnahme	25,4 mm
Wassertank	25 Liter
Antriebsmotor	Honda GX390
Motorleistung (brutto - netto)	13 PS / 9,5 kW (11,8 PS / 8,7 kW)
Drehzahl Schneidwelle	2.100 min <sup>-1</sup>
Vorschub	Elektrisch
Schnitttiefeneinstellung	Stufenlos mittels Handkurbel
Abmessungen (L x B x H)	1.200 x 630 x 1.010 mm
Gewicht	137 kg
<b>Bestellnummer</b>	<b>0282 190 1000</b>

### Passendes Diamantwerkzeug – unsere Empfehlungen

Material	Beton Standard	Beton Premium	Beton + Asphalt	Asphalt Standard	Asphalt Premium
Typ	CT30	CT40	ALLMIX	AS60	AS75
Bestellnr.	CT30 501	CT40 501	0497 870 0501	AS60 501	AS75 501

Weitere passende Diamanttrennscheiben finden Sie in unserem Diamantwerkzeug-Katalog.



# FS250

## KRAFTVOLLER FUGENSCHNEIDER MIT BENZIN- ODER DIESELMOTOR FÜR DEN EINSATZ IM STRASSEN- UND ROHRLEITUNGSBAU!



25PS Honda-Benzin/20PS Hatz-Diesel Motor  
Blatt-Ø 800 mm  
310 mm Schnitttiefe

- Höhenverstellbare Handgriffe für ergonomisches Arbeiten
- Bedienerfreundlich durch übersichtlich angeordnete Bedienelemente
- Stufenlose Absenkung
- Schnitttiefenanzeiger am Bedienpult
- Schnellaushub per Knopfdruck über Elektrohydraulik
- Automatische Keilriemenspannung
- Elektrische, selbstansaugende Wasserpumpe
- Rechts-/Linksschnitt
- Schutzhaube klappbar, dadurch kann bis gegen eine Kante geschnitten werden
- Elektrischer Vorschub / separat schaltbar / ohne mitlaufendes Sägeblatt verfahrbar (EN 13862)
- Kranöse
- Ausbalanciertes Fahrwerk mit großen Rädern, dadurch leichte Handhabung auf der Baustelle



Klappbare Schutzhaube



Übersichtliches Bedienpult mit Schnitttiefenanzeige

Technische Daten	FS250B	FS250D
Schnitttiefe	310 mm	310 mm
Sägeblatt-Ø (max.)	800 mm	800 mm
Sägeblatt Aufnahme	25,4 mm	25,4 mm
Wassertank	Nein	Nein
Antriebsmotor	Honda GX690	Hatz 2G40
Motorleistung (brutto - netto)	25 PS / 18,5 kW (22 PS / 16,5 kW)	20 PS / 14,7 kW
Drehzahl Schneidwelle	1.600 min <sup>-1</sup>	1.450 min <sup>-1</sup>
Vorschub	Elektrohydraulisch	Elektrohydraulisch
Schnitttiefeneinstellung	Stufenlos per Ablassventil	Stufenlos per Ablassventil
Abmessungen (LxBxH)	1.340 x 880 x 1.040 mm	1.340 x 880 x 1.040 mm
Gewicht	285 kg	346 kg
Bestellnummer	0282 250 4506	0282 250 4510

### Passendes Diamantwerkzeug – unsere Empfehlungen

Material	Beton Stahlbeton	Asphalt Standard	Asphalt Premium
Typ	CS23	AS22	AS25
Bestellnr.	CS23 800	AS22 80048	AS25 80046

Weitere passende Diamanttrennscheiben finden Sie in unserem Diamantwerkzeug-Katalog.





# ELEKTRO-FUGENSCHNEIDER

Elektrofugenschneider für den professionellen Anwender und Schnitttiefen bis 400 mm.  
 Unser Sortiment an Elektro-Fugenschneidern bietet eine große Auswahl für Schneidarbeiten in geschlossenen Räumen.

FS125E

FS170E

FS23E



Technische Daten	FS125E	FS170E	FS23E
Schnitttiefe	120 mm	190 mm	230 mm
Sägeblatt-Ø (max.)	350 mm	500 mm	600 mm
Sägeblatt Aufnahme	25,4 mm	25,4 mm	25,4 mm
Wassertank	Nein	Nein	Nein
Antriebsmotor	Drehstrom	Drehstrom	Drehstrom
Motorleistung	400 V; 3 kW; 50-60 Hz	400V; 5,5 kW; 50-60 Hz	400V; 4kW; 50 Hz
Drehzahl Schneidwelle	2.880 min <sup>-1</sup>	2.300 min <sup>-1</sup>	1.360 min <sup>-1</sup>
Vorschub	Manuell	Manuell	Manuell
Schnitttiefeinstellung	Stufenlos per Handrad	Stufenlos über Fußpedal und Gasdruckfeder	Stufenlos mittels Handkurbel
Kraftübertragung	Keilriemen	Keilriemen	Keilriemen
Abmessungen (LxBxH)	950 x 460 x 940 mm	960 x 610 x 1.170mm	1.070 x 530 x 890 mm
Gewicht	85 kg	136 kg	108 kg
<b>Bestellnummer</b>	<b>0282 125 6300</b>	<b>0282 170 1300</b>	<b>0282 023 1000</b>
Katalog Seite	82	83	84



# DIE PROFESSIONELLEN



Technische Daten	FS30E		FS40E
Schnitttiefe	320 mm		400 mm
Sägeblatt-Ø (max.)	800 mm		1000 mm
Sägeblatt Aufnahme	25,4 mm		25,4 mm
Wassertank	Nein		Nein
Antriebsmotor	Drehstrom		Drehstrom
Motorleistung	400V; 7,5kW; 16A	400V; 11kW; 32A	400 V; 15 kW; 32 A
Drehzahl Schneidwelle	1430 min <sup>-1</sup>		1032,5 min <sup>-1</sup>
Vorschub	Manuell		Elektrohydraulisch
Schnitttiefeinstellung	Stufenlos über Handrad		Stufenlos, elektrohydraulisch
Keilriemenspannung	Manuell		Automatisch
Abmessungen (LxBxH)	1.220 x 680 x 880 mm		1150x800x1210 mm
Gewicht	118 kg	142 kg	418 kg
<b>Bestellnummer</b>	<b>0282 030 1000</b>	<b>0282 030 2000</b>	<b>0282 040 1000</b>
Katalog Seite	85		86

# FS 125E

## KLEINER KRAFTVOLLER ELEKTRO-FUGENSCHNEIDER. PERFEKT GEEIGNET FÜR DEN EINSATZ IM INNENBEREICH.

3 kW Drehstrommotor

Blatt-Ø 350 mm

120 mm Schnitttiefe

- Anti-Vibrations Handgriffe, höhenverstellbar für ergonomisches Arbeiten
- Stufenlose Absenkung mittels Handrad
- Schnitttiefenanzeiger
- Schnitt-Richtungsanzeiger für akkuraten Schnitt
- Feststellbremse
- Große Hinterräder für mehr Bodenfreiheit
- Externer Wasseranschluss



Technische Daten	FS125E
Schnitttiefe	120 mm
Sägeblatt-Ø (max.)	350 mm
Sägeblatt Aufnahme	25,4 mm
Wassertank	Nein
Antriebsmotor	Drehstrom
Motorleistung	400 V; 3 kW; 50-60 Hz
Drehzahl Schneidwelle	2.880 min <sup>-1</sup>
Vorschub	Manuell
Schnitttiefeneinstellung	Stufenlos per Handrad
Kraftübertragung	Keilriemen
Abmessungen (LxBxH)	950 x 460 x 940 mm
Gewicht	85 kg
Bestellnummer	0282 125 6300

### Passendes Diamantwerkzeug – unsere Empfehlungen



Material	Beton Standard	Beton Premium	Beton + Asphalt
Typ	CT30	CT40	ALLMIX
Bestellnummer	CT30 351	CT40 351	0497 870 0351

Weitere passende Diamanttrennscheiben finden Sie in unserem Diamantwerkzeug-Katalog.



# FS170E

**ELEKTRO-FUGENSCHNEIDER MIT MAXIMALER BE-  
DIENERFREUNDLICHKEIT DURCH AV-HANDGRIFFE  
UND ABSENKUNG ÜBER FUSSPEDAL.**



**5,5 kW Drehstrommotor**

**Blatt-Ø 500 mm**

**190 mm Schnitttiefe**

- Vibrationsgedämpftes Chassis, höhenverstellbarer Handgriff
- Stufenlose Schnitttiefeinstellung mittels Gasdruckfeder und Fußpedal
- Schnitttiefeanzeige
- Schnitt-Richtungsanzeiger für akkuraten Schnitt
- Feststellbremse für sicheres Abstellen
- Schutzbügel mit integrierter Kranöse
- Gardena Wasseranschluss
- Große Räder für mehr Bodenfreiheit
- Robuster Keilriemenantrieb
- Wartungsfreundliche Konstruktion
- 400 V, 5,5 kW Elektromotor

Technische Daten	FS170E
Schnitttiefe	190 mm
Sägeblatt-Ø (max.)	500 mm
Sägeblatt Aufnahme	25,4 mm
Wassertank	Nein
Antriebsmotor	Drehstrom
Motorleistung	400V; 5,5 kW; 50-60 Hz
Drehzahl Schneidwelle	2.300 min <sup>-1</sup>
Vorschub	Manuell
Schnitttiefeinstellung	Stufenlos über Fußpedal und Gasdruckfeder
Kraftübertragung	Keilriemen
Abmessungen (LxBxH)	960 x 610 x 1.170mm
Gewicht	136 kg
Bestellnummer	0282 170 1300

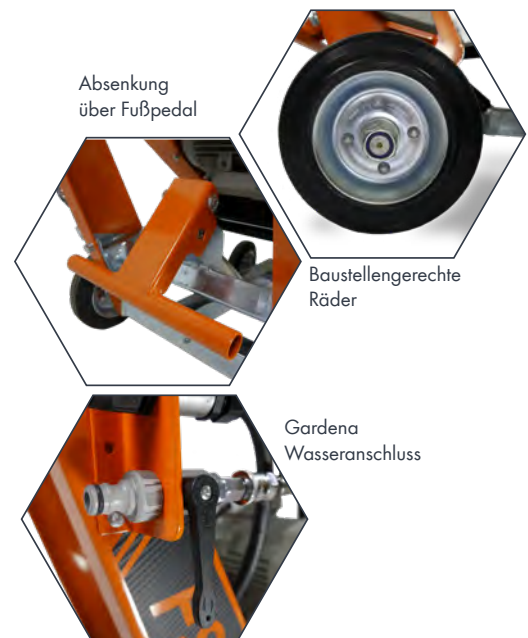

Absenkung über Fußpedal

Baustellengerechte Räder

Gardena Wasseranschluss

## Passendes Diamantwerkzeug – unsere Empfehlungen



Material	Beton Standard	Beton Premium	Beton + Asphalt
Typ	CT30	CT40	ALLMIX
Bestellnummer	CT30 501	CT40 501	0497 870 0501

Weitere passende Diamanttrennscheiben finden Sie in unserem Diamantwerkzeug-Katalog.

# FS23E

## KOMPAKTER ELEKTRO-FUGENSCHNEIDER FÜR SCHNEIDARBEITEN IN GESCHLOSSENEN RÄUMEN MIT SÄGEBLATTABSENKUNG ÜBER SCHWENKARM.

4 kW Drehstrommotor

Blatt-Ø 600 mm

230 mm Schnitttiefe

- Höhenverstellbare Handgriffe für ergonomisches Arbeiten
- Stufenlose Absenkung über Handkurbel und Schwenkarm
- Schnitttiefeanzeige
- Schnitt-Richtungsanzeiger für akkuraten Schnitt
- Feststellbremse für sicheres Abstellen
- Transportbügel
- Große Hinterräder für mehr Bodenfreiheit
- Optimale Gewichtsverteilung



Technische Daten	FS23E
Schnitttiefe	230 mm
Sägeblatt-Ø (max.)	600 mm
Sägeblatt Aufnahme	25,4 mm
Wassertank	Nein
Antriebsmotor	Drehstrom
Motorleistung	400V; 4kW; 50 Hz
Drehzahl Schneidwelle	1.360 min <sup>-1</sup>
Vorschub	Manuell
Schnitttiefeinstellung	Stufenlos mittels Handkurbel
Kraftübertragung	Keilriemen
Abmessungen (LxBxH)	1.070 x 530 x 890 mm
Gewicht	108 kg
<b>Bestellnummer</b>	<b>0282 023 1000</b>

### Passendes Diamantwerkzeug – unsere Empfehlungen

Material	Beton Standard	Beton Premium	Beton Stahlbeton	Asphalt Premium
Typ	CT30	CT40	CS21	AS75
Bestellnr.	CT30 601	CT40 601	CS21 601	AS75 601

Weitere passende Diamanttrennscheiben finden Sie in unserem Diamantwerkzeug-Katalog.



# FS30E

## ZERLEGBARER ELEKTROFUGENSCHNEIDER AUCH FÜR DEN TRANSPORT ÜBER TREPPEN ODER DACHLUKEN GEEIGNET!

7,5 oder 11 kW Drehstrommotor

Blatt-Ø 800 mm

320 mm Schnitttiefe

- Höhenverstellbare Handgriffe für ergonomisches Arbeiten
- Einsetzbar für Deckendurchbrüche und Trennschnitte in Beton und Stahlbeton
- Motor abnehmbar mit Schnelltrennsystem
- Rechts-/Linksschnitt
- Schutzhaube klappbar, dadurch kann gegen eine Kante geschnitten werden
- Anschluss für externe Wasserversorgung
- Not-Aus-Schalter
- Feststellbremse

Technische Daten	FS30E	
Schnitttiefe	320 mm	
Sägeblatt-Ø (max.)	800 mm	
Sägeblatt Aufnahme	25,4 mm	
Wassertank	Nein	
Antriebsmotor	Drehstrom	
Motorleistung	400V; 7,5kW; 16A	400V; 11kW; 32A
Drehzahl Schneidwelle	1430 min <sup>-1</sup>	
Vorschub	Manuell	
Schnitttiefeinstellung	Stufenlos	
Keilriemenspannung	Manuell	
Abmessungen (LxBxH)	1.220 x 680 x 880 mm	
Gewicht	118 kg	142 kg
Bestellnummer	0282 030 1000	0282 030 2000



Zubehör	Bestellnummer
Schutzhaube für den Einsatz im Randbereich (Bohrung 25,4 mm, TK90, 6xM8)	0282 030 1010

### Passendes Diamantwerkzeug – unsere Empfehlungen

Material	Beton Stahlbeton	Beton Stahlbeton
Typ	CS21	CS23
Bestellnummer	CS21 800	CS23 800

Weitere passende Diamanttrennscheiben finden Sie in unserem Diamantwerkzeug-Katalog.



# FS40E

## ELEKTRO-FUGENSCHNEIDER MIT ELEKTRO-HYDRAULISCHEM VORSCHUB FÜR GROSSE SCHNITTIEFEN IM INNENBEREICH!

15 kW Drehstrommotor

Blatt-Ø 1000 mm

400 mm Schnitttiefe

- Höhenverstellbare Handgriffe für ergonomisches Arbeiten
- Stufenlose Absenkung
- Elektrischer Vorschub / separat schaltbar / ohne mitlaufendes Sägeblatt verfahrbar (EN 13862)
- Sägeblattschnellaushub
- Schutzhaube, steck- und klappbar
- Rechts-/Linksschnitt
- Elektrische, selbstansaugende Wasserpumpe
- Bedienerfreundlich durch übersichtlich angeordnete Bedienelemente
- Not-Aus-Schalter
- Kranöse



Klappbare Schutzhaube



Übersichtliches Bedienpult

Zubehör	Bestellnummer
LED-Arbeitsleuchte	0282 040 1005

Technische Daten	FS40E
Schnitttiefe	400 mm
Sägeblatt-Ø (max.)	1000 mm
Sägeblatt Aufnahme	25,4 mm
Wassertank	Nein
Antriebsmotor	Drehstrom
Motorleistung	400 V; 15 kW; 32 A
Drehzahl Schneidwelle	1032,5 min <sup>-1</sup>
Vorschub	Elektrohydraulisch
Schnitttiefeinstellung	Stufenlos, elektrohydraulisch
Keilriemenspannung	Automatisch
Abmessungen (LxBxH)	1150x800x1210 mm
Gewicht	418 kg
<b>Bestellnummer</b>	<b>0282 040 1000</b>

### Passendes Diamantwerkzeug – unsere Empfehlungen

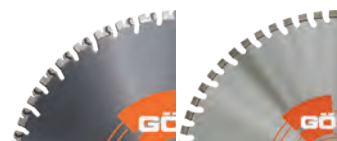

Material	Beton Stahlbeton	Beton Premium
Typ	CS23	WS1520GX
Bestellnummer	CS23 1000	WS1520GX 100044

Weitere passende Diamanttrennscheiben finden Sie in unserem Diamantwerkzeug-Katalog.





# KOMPAKTSEILSÄGEN

Dank des modularen Gerätekonzepts zeichnen sich unsere Kompaktseilsägen durch kurze Rüstzeiten und einfachen Transport aus.

Große Wandstärken schnell und effizient trennen, oder kleine Öffnungen im Trocken-Seilsägeverfahren an historischen Gebäuden.

Kompaktseilsägen bieten die wirtschaftliche Lösung für ihre Seilsägeanwendung am Bau.



KS400



KS600-HF



Technische Daten	KS400	KS600-HF
Antrieb	elektrisch	Hochfrequenzmotor 400/230 V
Leistung	3,3 kW	12/3,7 kW
Seilspeicher	2,40 Meter	6 Meter (Vollbelegung) 4 Meter (Teilbelegung)
Rollen-Ø	200 mm	200 mm
Antriebsrad-Ø	400 mm	400 mm
Abmessungen (LxBxH)	550 x 810 x 1.100 mm	900 x 960 x 1.830 mm (Maschine) 420 x 634 x 1.100 mm (Bedienpult)
Gewicht	98 kg	170 kg (Maschine) 65,6 kg (Bedienpult)
<b>Bestellnummer</b>	<b>0283 400 1000</b>	<b>0283 600 3000</b>
Katalog Seite	88	90

**SEILSÄGEN  
MIT AUTO-  
MATICHEM  
VORSCHUB**



# KS400

## KOMPAKT | TROCKENSÄGE

für Öffnungen von 400 x 400 mm bis 800 x 800 mm

Die Seilsäge KS400 wurde speziell für die schnelle und präzise Herstellung von kleinen Öffnungen im Nass- und Trockenschnitt entwickelt. Basierend auf dem Kernbohrständer KB400 steht somit eine Maschine zum Kernbohren wie auch zum Seilsägen zur Verfügung.

### Seilantrieb:

Kernbohrmotor BBM33L extra, 230 V, 3,3 kW mit Elektro-Seilvorschub BorMatic500; sehr schneller Schneidfortschritt in Verbindung mit 8,8 mm Premi-um-Seil für Stahlbeton.

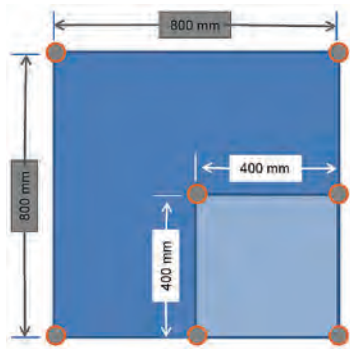

Kernbohrständer KB400 als Trägergerät



230 V - Antriebsmotor, auch zum Kernbohren geeignet



GÖLZ BorMatic, automatischer Vorschub zum Kernbohren und Seilsägen

Technische Daten	KS400
Antrieb	elektrisch
Leistung	3,3 kW
Seilspeicher	2,40 Meter
Rollen-Ø	200 mm
Antriebsrad-Ø	400 mm
Abmessungen (LxBxH)	550 x 810 x 1.100 mm
Gewicht	98 kg
Bestellnummer	0283 400 1000

### Passendes Diamantwerkzeug – unsere Empfehlung



Type Bestellnr.	Beschreibung
DS 88	Dünnes Schnellschnittseil für Beton, armierten Beton und Mauerwerk. Speziell für Kleinseilsägen. 8,8 mm Dicke. Schwarz

Weitere Diamantseile finden Sie in unserem Diamantwerkzeug-Katalog.





2-teiliger, leicht zu montierender Seilschutz



400 mm Antriebsrad für starkes Drehmoment



Schnelltrennsystem für Umlenkrollen, reduziert Gewicht beim Transport



## Zubehör

## Bestellnummer

Leitrolle (Zusatzrolle mit Halter für Dübelbefestigung)	0283 410 0039
Hinteres Abdeckprofil A, 1 m	0283 100 0761
Hinteres Abdeckprofil B, 1 m	0283 100 0762
Endstück für Abdeckprofil A	0283 100 0768
Endstück für Abdeckprofil B	0283 100 0765
Wasserlanze mit Keil	0283 100 0531
Wasserdüse zum Dübeln	0283 100 0510



# KS600-HF

## LEISTUNGSSTARK | SICHER

Bohrständergeführte Seilsäge mit 6m Seilspeicher

Wirtschaftliche Lösung für Seilsägen in Beton, Stahlbeton, Mauerwerk.

Die KS600-HF wird in kurzer Zeit aus tragbaren Komponenten aufgebaut.

Ein pneumatischer Vorschubzylinder gleicht Hohlräume in Mauerwerk einfach aus und verhindert somit den Seilabsprung.

- Kompaktseilsäge auf Bohrständerbasis mit pneumatischem Vorschub
- als Trägergerät dient der Kernbohrständer KB500 welcher auch separat zum herkömmlichen Kernbohren verwendet werden kann
- Einfacher Aufbau durch Schnellbefestigungssysteme der Grundkomponenten
- Montage des Antriebmotors mittels GÖLZ Schnelltrennsystems
- Sicheres steuern der Maschine über Bedienpult
- 6 m Seilspeicher
- Optimale Sicherheits- und Schutzabdeckung
- Perfekte Nutzung des Seilspeichers durch Einsatz einer Eckrolle (Zubehör)

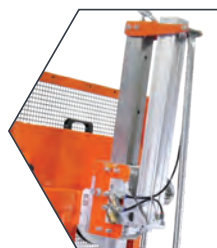

Pneumatik Zylinder



integrierte Druckluftversorgung

Wartungsfreundliches Antriebsrad

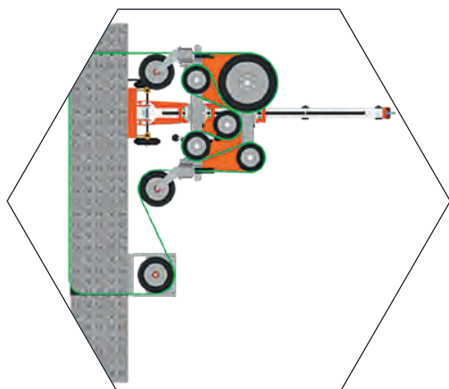
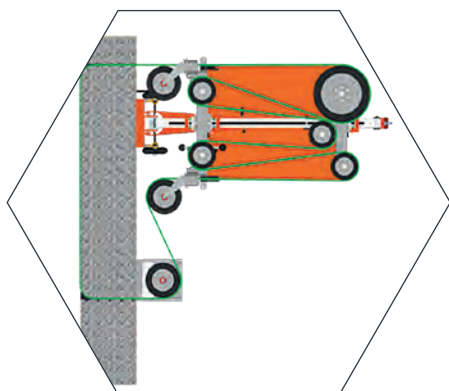

Technische Daten	KS600-HF
Antrieb	Hochfrequenzmotor 400/230 V
Leistung	12/3,7 kW
Seilspeicher	6 Meter (Vollbelegung) 4 Meter (Teilbelegung)
Rollen-Ø	200 mm
Antriebsrad-Ø	400 mm
Abmessungen (LxBxH)	900 x 960 x 1.830 mm (Maschine) 420 x 634 x 1.100 mm (Bedienpult)
Gewicht	170 kg (Maschine) 65,6 kg (Bedienpult)
Bestellnummer	0283 600 3000

### Passendes Diamantwerkzeug – unsere Empfehlung

Type Bestellnr.	Beschreibung
DS 100GX	<b>GALAXIS TECHNOLOGY</b> Diamantseil für Beton und Stahlbeton, gute Standzeit, 10,5 mm Dicke, blau
DS 148	Diamantseil für sehr hoch armierten Beton, 10,5 mm Dicke, schwarz



Weitere Diamantseile finden Sie in unserem Diamantwerkzeug-Katalog.







# SCHLAMM- RECYCLING





# SCHLAMMRECYCLING- MASCHINEN

Der Schlammlux – die innovative, umweltgerechte Lösung am Bau und in der Industrie für die fachgerechte Entsorgung von Beton- und Natursteinschlamm.



SFP3L



SFP8L



SFP647



Technische Daten	SFP3L	SFP8L	SFP647
Betrieb	100 % Druckluft	100 % Druckluft	100 % Druckluft
Luftbedarf	250 l / 8 bar	250 l / 6 bar	500 l/min, 7 bar
Recyclingkapazität	400 - 600 l/Std	400 - 600 l/Std	2.000 l - 160 kg Feststoffe
Filterkuchenvolumen	2,4 Liter	6,4 Liter	30 Liter
Abmessungen (LxBxH)	600 x 630 x 950 mm	1.200 x 800 x 1.620 mm	1.200 x 800 x 1.600 mm
Gewicht	ca. 79 kg	320 kg	520 kg
<b>Bestellnummer</b>	<b>0284 000 2000</b>	<b>0284 000 1000</b>	<b>0284 000 3000</b>
Katalog Seite	94	95	96

# SFP3L

## MOBIL | TAGESBAUSTELLE

2,4 Liter Filterkuchenvolumen

Der Schlammlux SFP 3L wurde für Kleinbaustellen entwickelt. Mit nur 79 kg Gewicht und dem „Sackkarren-Prinzip“ macht der Schlammlux eine Ein-Mann-Baustellen-Bedienung möglich.

Das SFP3L-System besteht aus nur drei Grundelementen: der Ansaugpumpe, der Kammerfilterpresse und der Bedieneinheit. Durch diese kompakte Bauweise ist der GÖLZ SFP3L Schlammlux die mobilste und am einfachsten zu bedienende Filterpresse im Markt.

Die patentierte Luftkissentechologie verschließt konstruktiv die Filtereinheit und sorgt für baustellen-gerechte Bedienbarkeit.

Angetrieben wird der GÖLZ SFP3L Schlammlux mit einem handelsüblichen 230 V Kompressor und benötigt keine weiteren Anschaffungen für den Dauerbetrieb.

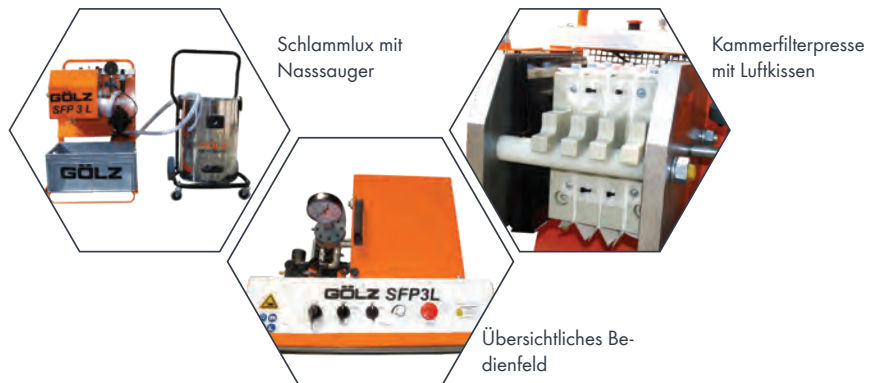

Technische Daten	SFP3L
Betrieb	100 % Druckluft
Luftbedarf	250 l / 8 bar
Recyclingkapazität	400 - 600 l/Std
Filterkuchenvolumen	2,4 Liter
Abmessungen (LxBxH)	600 x 630 x 950 mm
Gewicht	ca. 79 kg
Bestellnummer	0284 000 2000

### Zubehör

empf. Kompressor	GV22-11
Motor	230 V, 2,2 kW
Kompressor	340 l/min
Förderdruck	8 bar
Umdrehungen	1.450 U/min
Zylinder	2
Bestellnummer	0295 150 0115





## TRANSPORTABEL | GROSSBAUSTELLE

6,4 Liter Filterkuchenvolumen



Der SFP8L -SchlammLux ist die ökonomische Lösung in der Bauindustrie zum Trennen und Filtern von Betonbohr-, Schneid- und Schleifschlamm und Industrieabwässern. Alle Bedieneinheiten sind Druckluft-gesteuert und benötigen zum Antrieb nur einen 230 V Kompressor.

Die Einheit besteht aus vier Grundkomponenten: Dem Auffangbehälter/Schlammbecken, der Kammerfilterpresse, der Bedieneinheit und einem 230 V Luftkompressor. Durch seine platzsparenden Abmessungen kann der SFP8L an beinahe jedem Arbeitsplatz eingesetzt werden.

GÖLZ SchlammLux - die effektive Lösung für die einfache SchlammBeseitigung!

- Innovatives und umweltgerechtes Verfahren
- Stabile und kompakte Konstruktion
- Mobil auf der Baustelle einsetzbar
- Recyceltes Abwasser kann problemlos entsorgt oder wieder verwendet werden
- Die Rückstände im Filter können als Bauschutt kostengünstig entsorgt werden



Durch Luftdüsen in der Schlammbox wird das Schlamm/Wassergeschmisch in einer gleichmäßigen Konsistenz gehalten. Gleichzeitig bewirkt das Mischen, dass keine größeren Schlammreste im Behälter zurückbleiben.

Je nach Schlammanteil sind die Filterkammern nach ca. 15 Minuten gefüllt - während dieser Zeit ist eine Überwachung der Maschine nicht notwendig.

Technische Daten	SFP8L
Betrieb	100 % Druckluft
Luftbedarf	250 l / 6 bar
Recyclingkapazität	400 - 600 l/Std
Filterkuchenvolumen	6,4 Liter
Abmessungen (LxBxH)	1.200 x 800 x 1.620 mm
Gewicht	320 kg
Bestellnummer	0284 000 1000

### Zubehör

Zusatz-Schlammbox	SFP8L
Abmessungen (LxBxH)	1.200 x 800 x 790 mm
Bestellnummer	0284 000 0100

empf. Kompressor	UNM410
Motor	230 V, 2,2 kW
Kompressor	340 l/min
Förderdruck	10 bar
Umdrehungen	1.450 U/min
Zylinder	2
Bestellnummer	0295 150 0122



# SFP647

## INDUSTRIE | ÖKONOMISCH

30 Liter Kuchenvolumen

Die mobile Lösung für den industriellen Einsatz im Betonwerk zum Entsorgen von Betonschlamm.

Durch das innovative Verfahren trennt die Schlammfilterpresse SFP647 Bohr-, Schneid- und Schleifschlamm in Wasser und Feststoffe. Die zu 100%-Druckluft gesteuerte Anlage wird mit einer Hochleistungs-Membranpumpe geliefert.

- Wirtschaftlich und Umweltgerecht
- Kompakte Konstruktion
- Mobil - auf jeder Baustelle einsetzbar
- Gabelstapler-Taschen für einfaches Verladen
- Separate Steuereinheit beinhaltet die Kontrollelemente für Luftzufuhr, Membranpumpe und den Luft-/Hydraulik Umwandler

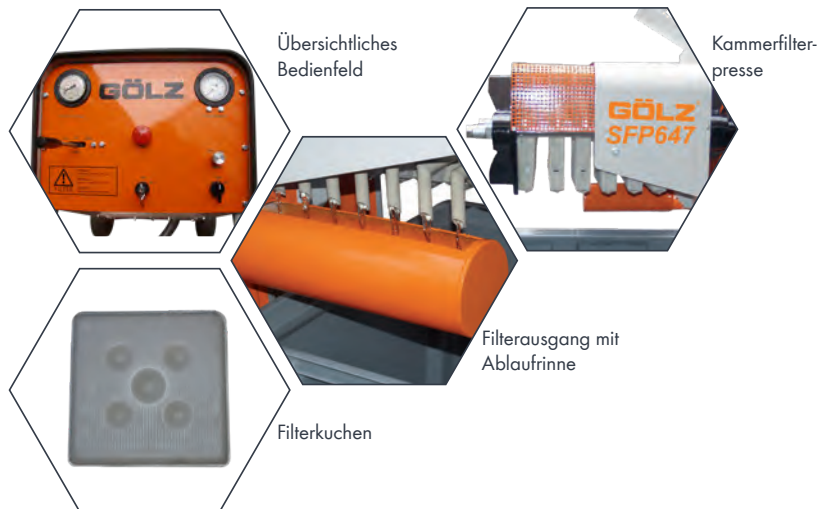

Technische Daten	SFP647
Betrieb	100 % Druckluft
Luftbedarf	500 l/min, 7 bar
Recyclingkapazität	2.000 l - 160 kg Feststoffe
Filterkuchenvolumen	30 Liter
Abmessungen (LxBxH)	1.200 x 800 x 1.600 mm
Gewicht	520 kg
Bestellnummer	0284 000 3000



# SCHLEIFMASCHINEN

Kompakte und universell einsetzbare Betonschleifmaschinen zum Schleifen von Beton-, Naturstein- oder Terrazzoböden oder bei Reparaturen alter Betonböden.



SM250



SM280



SM400S



Technische Daten	SM250	SM280	SM400S
Arbeitsbreite	250 mm	280 mm	400 mm
Motor	230 V, 50/60 Hz	230 V, 50/60 Hz	400 V, 16 A
Leistung	2.200 Watt	2.200 Watt	2.200 Watt
Umdrehungszahl	1.440 U/min	1.380 U/min	950 U/min
Anzahl Werkzeuge	1 x Ø 250 mm	1 x 6	1 x 8
Gewicht	60 kg	81 kg	119 kg
Bestellnummer	<b>0284 250 1000</b>	<b>0284 280 1000</b>	<b>0284 400 1000</b>
Katalog Seite	98	99	100

**BODEN-  
BEARBEITUNG  
SCHLEIF-  
TECHNIK**

# SM250

## KOMPAKT UND UNIVERSELL EINSETZBARE BODENSCHLEIFMASCHINE MIT 230 V ANTRIEB. SCHLEIFEN VON BETON-, NATURSTEIN- ODER TERRAZZOBÖDEN BIS 200 M<sup>2</sup>.

Entfernt alle Arten von Beschichtungen und Altbelägen wie Epoxid, Spachtelmasse, Farbe und Kleber, sowie die Unebenheiten von alten oder neu verlegten Betonböden.

- Leistung: 230 Volt; 2.200 W
- Arbeitsbreite: 250 mm
- Trocken- und Nassschleifen
- Inklusive Diamantschleifteller CG250-M Medium



Technische Daten	SM250
Arbeitsbreite	250 mm
Motor	230 V, 50/60 Hz
Leistung	2.200 Watt
Umdrehungszahl	1.440 U/min
Anzahl Werkzeuge	1 x Ø 250 mm
Gewicht	60 kg
Bestellnummer	0284 250 1000

### Passendes Diamantwerkzeug – unsere Empfehlungen

Material	Beton	Altbeton, mittelhartes Material	Asphalt, Estrich, abras. Material
Typ	CG250-S Ninja -Soft	CG250-M Medium	CG250-PD PKD & Diamant
Bestellnr.	0497 529 0255	0497 520 0250	0497 529 0254

Weitere Details finden Sie in unserem Diamantwerkzeug-Katalog.



# SM280

## KOMPAKT UND UNIVERSELL EINSETZBARE BODENSCHLEIFMASCHINE MIT 230 V ANTRIEB. SCHLEIFEN VON BETON-, NATURSTEIN- ODER TERRAZZOBÖDEN.



Entfernt alle Arten von Beschichtungen und Altbelägen wie Epoxid, Spachtelmasse, Farbe und Kleber, sowie die Unebenheiten von alten oder neu verlegten Betonböden.

- Leistung: 230 Volt; 2.200 W
- Arbeitsbreite: 280 mm
- Trocken- und Nassschleifen
- Höhenverstellbare Handgriffe
- Transportfähig (zusammenklappbar und zerlegbar)
- Wassertank: 25 Liter (Zubehör)



Zubehör	Bestellnr.
Umrüstsatz für Wassertank 25 l	0284 280 1010



Technische Daten	SM280
Arbeitsbreite	280 mm
Motor	230 V, 50/60 Hz
Leistung	2.200 Watt
Umdrehungszahl	1.380 U/min
Anzahl Werkzeuge	1 x 6
Gewicht	81 kg
Bestellnummer	0284 280 1000

### Passendes Diamantwerkzeug – unsere Empfehlungen

#### Easy-Slide-System für diverse Oberflächen



Weitere Details finden Sie in unserem Diamantwerkzeug-Katalog.



# SM400S

## OBERFLÄCHENBEARBEITUNG, LEICHTE POLIERARBEITEN UND ENTFERNEN VON GROSSEN UNEBENHEITEN BIS 600 M<sup>2</sup>.

Die GÖLZ SM400 ist ideal geeignet zum Bearbeiten von mittleren bis großen Betonflächen, zum Abtragen von Kleber und Epoxydharz sowie für leichte Polierarbeiten.

- Leistung: 400 Volt; 2.200 W
- Ein Gang-Ausführung
- Arbeitsbreite: 400 mm
- Trocken- und Nassschleifen
- Höhenverstellbare Handgriffe
- Transportfähig (zusammenklappbar und zerlegbar)
- Wassertank: 25 Liter (Zubehör)



Technische Daten	SM400S
Arbeitsbreite	400 mm
Motor	400 V, 16 A
Leistung	2.200 Watt
Umdrehungszahl	950 U/min
Anzahl Werkzeuge	1 x 8
Gewicht	119 kg
Bestellnummer	0284 400 1000

Zubehör	Bestellnummer
Umrüstsatz für Wassertank 25 l	0284 280 1010

### Passendes Diamantwerkzeug – unsere Empfehlungen

#### Polierpads für diverse Oberflächen

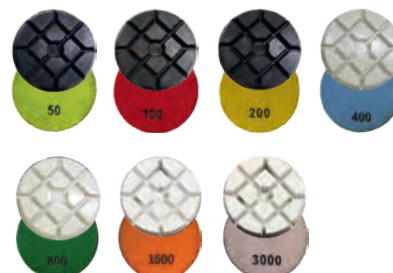

Weitere Details finden Sie in unserem Diamantwerkzeug-Katalog.





# INDUSTRIE-TROCKENSAUGER

## DV231 / DV232 / DV232L

Industrie-Trockensauger für Stäube und Feststoffe.



Der GÖLZ DV231 ist kompakt, robust und dennoch mobil einsetzbar. Der große Patronenfilter des Industriesaugers ist für die Staubklasse M (mittlere Gefahr) nach EN 60335-2-69 geeignet. Für lange Einsatzdauer sorgt die halbautomatische und sehr effiziente Patronenfilterabreinigung über kräftige Luftstöße. Das Modell verfügt über einen 1.150-Watt Bypass-Saugmotor in einem robusten Metallgehäuse. Ein Unterdruckanzeiger erlaubt die kontinuierliche Überwachung der möglichen Filterbelegung. Ein ausklinkbarer Sammelbehälter ermöglicht eine sichere Entsorgung des aufgesaugten Materials.

Technische Daten	DV231
Motor	230 V, 1,15 kW, 50 Hz
Luftvolumen	180 m <sup>3</sup> / Std.
Vakuum	250 mbar
Polyester Vorfilter	111,50 m <sup>2</sup>
Gewicht	30 kg
Bestellnummer	0284 810 3100



### Industrie-Trockensauger für Staub mit großer Filterfläche und Hebelentleerung.

Der GÖLZ DV232 ist der ultimative kompakte Industriesauger und ist wahlweise erhältlich mit oder ohne Longopac-System. Das komplett aus robustem Stahlblech hergestellte Gerät ist verwendbar für eine Vielzahl von Anwendungen wie z.B. dem Aufsaugen von feinen und gefährlichen Stäuben, sowie festen Materialien wie Staub, Spänen und kleineren Mengen Flüssigkeit.

Der GÖLZ DV232 ist hervorragend geeignet für alle Bereiche des Baugewerbes, in Laboratorien und Werkstätten sowie für den Betrieb bei hohem Staubaufkommen (Schleifmaschinen, Sandstrahlanlagen, Sägen, Poliermaschinen und Maschinen für die Oberflächenbehandlung). Ein ausklinkbarer Sammelbehälter ermöglicht eine sichere Entsorgung des aufgesaugten Materials.

Technische Daten	DV232	DV232L
Motor	230 V, 2,3 kW, 50 Hz	
Luftvolumen	360 m <sup>3</sup> / Std.	
Vakuum	250 mbar	
Polyester Vorfilter	111,50 m <sup>2</sup>	
Gewicht	35 kg	60 kg
Bestellnummer	0284 810 3110	0284 810 3120



## ELEKTRO- FREIHAND- MASCHINEN

### HS400E



- Elektro-Diamant-Kettensäge
- Schnitttiefe bis max. 500 mm
- Gewicht 15 kg

**Bestellnummer: HS400E**

### HS400G



- Elektro-Betonschleifer mit Staubabsaugung
- Zum Nass- und Trockenschleifen geeignet
- Scheiben-Ø 180 mm
- Gewicht 10 kg

**Bestellnummer: HS400G**



# HS400S

## VOLLBLATTSCHUTZ

bis 160 mm Schnitttiefe



Elektro-Trennschleifer mit Voll-Blattschutz für den wand- und randnahen Trennschnitt. Entgegen der meisten anderen Elektrotrennschleifer dreht sich die Trennscheibe vorwärts, wodurch die Effizienz der Maschine gewährleistet ist. Besonders macht die Maschine aber der drehbare hintere Handgriff, wodurch ein angenehmes Handling für den Bediener gegeben ist.

### Merkmale

- Drehbarer Blattschutz
- Regelbare Wasserzufuhr
- Ergonomisch geformter und drehbarer hinterer Handgriff
- Kraftvoller Elektroantrieb
- Softstart und elektronische Überlastanzeige

### Einsatzbereiche:

- Fenster- und Türöffnungen in Beton und allgemeinen Baumaterialien
- Schneiden von Mauerwerk, Blocksteinen, Bordsteinen, Beton- und Natursteinplatten, Rohren
- Trennschnitte in Böden und Wänden

Technische Daten	HS400S
Antrieb	230 V, 50-60 Hz, 3.300 W
Nenndrehzahl	4.000 min <sup>-1</sup>
Ausführung	Blattschutz 400mm
Trennscheiben-Aufnahme	Bündig Flansch, TK60 6 x M6
Sägeblatt-Ø (max.)	400 mm
Schnitttiefe (max.)	160 mm
Gewicht	11,2 kg
Bestellnummer (ohne Diamanttrennscheibe)	HS400S

### Überblick

- drehbarer Handgriff
- Thermo-Überlastschutz
- PRCD
- Bündig Flansch mit interner Wasserführung
- Gardena Anschluss mit Wasserventil
- Drehbare Schutzhaube

### Zubehör

**Staubabsaugung für Trockenschnitt (nur für HS400S)**

Bestellnummer **HS400SVAC**



### Passendes Diamantwerkzeug – unsere Empfehlungen

Material	Beton Universal	Beton Stahlbeton
Typ	<b>TS35</b>	<b>TS40GX</b>
Bestellnr.	0497 807 0403	TS40GX 401

Weitere passende Diamanttrennscheiben finden Sie in unserem Diamantwerkzeug-Katalog.

# HS400F

## BÜNDIG-BLATTSCHUTZ

bis 160 mm Schnitttiefe

Elektro-Trennschleifer mit Bündig-Blattschutz für den wand- und randnahen Trennschnitt.

Entgegen der meisten anderen Elektrotrennschleifer dreht sich die Trennscheibe vorwärts, wodurch die Effizienz der Maschine gewährleistet ist. Besonders macht die Maschine aber der drehbare hintere Handgriff, wodurch ein angenehmes Handling für den Bediener gegeben ist.

### Merkmale

- Drehbarer Blattschutz
- Regelbare Wasserzufuhr
- Ergonomisch geformter und drehbarer hinterer Handgriff
- Kraftvoller Elektroantrieb
- Softstart und elektronische Überlastanzeige

### Einsatzbereiche:

- Fenster- und Türöffnungen in Beton und allgemeinen Baumaterialien
- Schneiden von Mauerwerk, Blocksteinen, Bordsteinen, Beton- und Natursteinplatten, Rohren
- Trennschnitte in Böden und Wänden



Bündig-Blattschutz für den Rand-Nah-Schnitt



### Überblick

- drehbarer Handgriff
- Thermo-Überlastschutz
- PRCD
- Bündig Flansch mit interner Wasserführung
- Gardena Anschluss mit Wasserventil
- Drehbare Schutzhaube

Technische Daten	HS400F
Antrieb	230 V, 50-60 Hz, 3.300 W
Nenn Drehzahl	4.000 min <sup>-1</sup>
Ausführung	Bündig-Blattschutz 400mm
Trennscheiben-Aufnahme	Bündig Flansch, TK60 6 x M6
Sägeblatt-Ø (max.)	400 mm
Schnitttiefe (max.)	160 mm
Gewicht	11,1 kg
Bestellnummer (ohne Diamanttrennscheibe)	HS400F

### Passendes Diamantwerkzeug – unsere Empfehlungen

Material	Beton Universal	Beton Stahlbeton
Typ	TS35	TS40GX
Bestellnr.	0497 807 0403	TS40GX 401

Weitere passende Diamanttrennscheiben finden Sie in unserem Diamantwerkzeug-Katalog.



# ELEKTRO- FREIHAND- MASCHINEN





# SM125

## ROBUSTE BETON-SCHLEIFMASCHINE FÜR KLEINE BIS MITTLERE FLÄCHEN ABSCHLEIFEN - GLÄTTEN - REINIGEN

- Für die perfekte Oberflächenbearbeitung auf Beton und Estrich
- Vorbereiten von Untergründen für neue Beschichtungen

### Entfernen von:

- Fliesenkleber, Putz, Farben
- Schalungsnähten und Schlammhäuten
- Beschichtungen und Teppichkleber

### Merkmale

- Elektronik-Sanftanlauf, Drehzahlkonstanthaltung
- Thermische Überlastabschaltung, Überlast-LED
- Vorderteil der Schutzhaube hochklappbar - Schleifarbeiten bis unmittelbar an die Kante der Bearbeitungsfläche
- Bürstenkranz - hohe Absaugleistung für staubarmes Arbeiten bei Anschluss eines Industriesaugers (Zubehör) am 35 mm Stutzen
- Schlankes Gehäuse - kompaktes, ausgewogenes Design
- Softbügelgriff - schwingungsdämpfend
- Spindelarretierung - einfacher Werkzeugwechsel
- Einzigartige, ergonomische Bauweise
- Höhenverstellbarer Fronthandgriff
- Inkl. Transportkoffer



Technische Daten	SM125
Ausführung	Standard
Motor	230 V, 50 - 60 Hz
Leistung	1,8 kW
Nenn Drehzahl	10.000 min <sup>-1</sup>
Lastdrehzahl	1.700 min <sup>-1</sup>
Schleifteller-Ø	125 mm
Trennscheiben-Aufnahme	22,23 mm
Soft-Start	ja
Schutzklasse	2
Gewicht	5,4 kg
Bestellnummer	SM 125

Zubehör	Bestellnummer
Nass- und Trocken-Industriesauger DV35L	0284 810 4000

### Passendes Diamantwerkzeug – unsere Empfehlungen

Material	Beton Standard	Beton Premium	Beton/Hartgestein Turbo
Typ	DS22	DS42	DS36
Bestellnr.	DS22 125	0497 342 0125	0497 336 0125

Weitere passende Diamanttrennscheiben finden Sie in unserem Diamantwerkzeug-Katalog.





# SF150

## KRAFTVOLLE SCHLITZFRÄSE MIT EINEM HÖCHSTMASS AN SICHERHEIT UND KOMFORT!



Schlitzfräse für das Fräsen bis zu einer maximalen Schnittbreite von 46 mm und einer Schnitttiefe von max. 45 mm.

### Schnell und problemlos einsetzbar in

- Kalkstein
- Gasbeton
- Bims
- Klinker
- Poroton
- Beton
- Harter Klinker
- Gebrannter Ziegel

### Merkmale

- Elektronischer Sanftanlauf
- Thermo-Überlastschutz
- Überlast-LED
- Werkzeuglose Frästiefeneinstellung
- Spindelarretierung für einfachen Scheibenwechsel
- Absaugstutzen Ø 35 mm für Industriesauger mit Saugschlaucharretierung
- Integrierte Absaugung
- Inkl. Transportkoffer

### Komfort

- Randnahes Arbeiten bis 15 mm
- Parallele, ergonomische Griffposition
- Schiebender Schnitt - bequeme Handhabung
- Stufenlose Schnitttiefenänderung durch Stellrad
- Groß dimensionierte Schalter sind durch einfachen Druck zu betätigen
- Nahezu vollständige Staubabsaugung

Technische Daten	SF150
Nennspannung	230 V, 50-60 Hz
Leistung	2,3 kW
Nenn Drehzahl	4.300 min <sup>-1</sup>
Leerlaufdrehzahl	7.500 min <sup>-1</sup>
Sägeblatt-Ø (max.)	150 mm
Trennscheiben-Aufnahme	22,23 mm
Max. Schnitttiefe	45 mm
Max. Schnittbreite	46 mm
Gewicht	5,8 kg
<b>Bestellnummer (ohne Diamanttrennscheibe)</b>	<b>SF 150</b>

Zubehör	Bestellnummer
Nass- und Trocken-Industriesauger DV35L	<b>0284 810 4000</b>
Klapphaube	<b>EE7671D65U</b>
Distanzscheibensatz für 4 Trennscheiben (3 Stück)	<b>EE37445000</b>
Distanzscheibensatz für 3 Trennscheiben (2 Stück)	<b>EE3744E000</b>

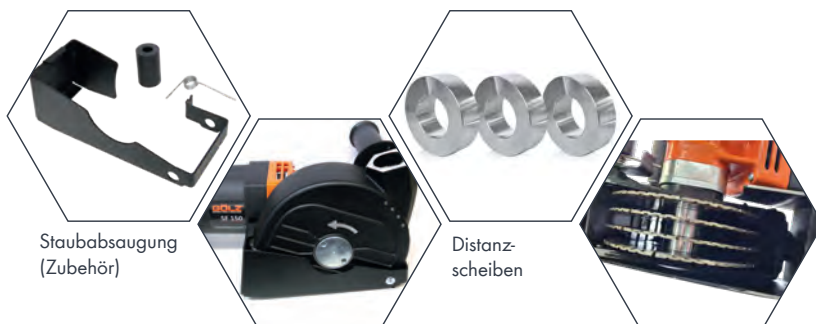

Staubabsaugung (Zubehör)

Distanzscheiben

### Passendes Diamantwerkzeug – unsere Empfehlungen

Material	Beton Universal	Beton Premium
Typ	<b>DS30</b>	<b>LU40</b>
Bestellnr.	DS30 150	0497 364 0150

Weitere passende Diamanttrennscheiben finden Sie in unserem Diamantwerkzeug-Katalog.





# ELEKTRO- WERKZEUGE FÜR DEN PROFI





# HOCHFREQUENZ BOHR- & SCHNEIDTECHNIK

## INNOVATIV | LEISTUNGSSTARK

### 1 Steuerbox für alle Geräte:

- Beluga mit Squatina Trennschleifer
- Beluga mit Kogia Ringsäge
- Beluga mit Espada Kettensäge
- Bohrmotor RX SL

Einsetzbar über 230 Volt und 400 Volt Netz

### 3 Geräte mit einer Antriebsmaschine (Beluga SXM)

- Vorsatz Trennschleifer Squatina 400
- Ringsäge Kogia 400
- Diamant-Kettensäge Espada

Durch die Systemkomponenten werden die Anschaffungskosten nahezu halbiert.

Volumen und Gewicht fallen deutlich geringer aus und ermöglichen einen einfachen und platzsparenden Transport.

### Innovative HF-Systeme von Dr. Bender

- flexibel einsetzbar, kurze Rüstzeiten
- niedrigere Anschaffungskosten
- Wechsel der Vorsätze durch Schnellverschluss – ohne Werkzeug
- Patentierte, verschleißfreie Magnetkupplung



## POWERBOX PB RX/SX 12

- Der Weitspannungsbereich ermöglicht den Betrieb am 230 Volt und 400 Volt Netz
- Die Maschine stoppt bei Überlastung sofort durch elektronische Schnellstopfunktion
- Fehleranalyse ist durch integrierte Anzeige vor Ort oder am PC möglich
- Integrierte Ermittlung des Wartungsintervalls
- Ein bis zu 30% höherer Wirkungsgrad bringt höhere Abgabeleistung und höheres Drehmoment
- Die Powerbox kann einfach und werkzeuglos für Luft- und Wasserkühlung umgerüstet werden
- Verschleißfeste Folientastatur

Technische Daten	Powerbox PB RX/SX 12
Nennleistung	3.700 W / 8.000W / 12.000 W
Weitspannungsbereich	230V 1~/400V 3~ 16A + 32A
Nennfrequenz	50-60 Hz
Gewicht	16,5 kg
Bestellnummer	B102435

Zubehör	Bestellnummer
Wassereinsatz	B102122

# HF BOHR- UND SCHNEIDTECHNIK

## ANTRIEB BELUGA SXM-V

- Durch einfachen werkzeuglosen Vorsatzwechsel ist die Maschine für vielseitige Anwendungen (Bohren und Sägen) einsetzbar
- Langlebigkeit durch Einsatz hochwertiger Komponenten
- Ergonomische und handliche Bauform
- Maximale Sicherheit des Bedieners durch ultraschnell auslösende verschleißfreie Magnet-Sicherheitskupplung -patentiert-
- 8-fach verstellbare Handgriffe für jede Arbeitsposition, sowohl für Rechts- als auch für Linkshänder



Technische Daten	BELUGA SXM-V
Leistungsaufnahme	3.700 W / 8.000 W / 12.000 W
Nennspannung	230V 1~ / 400V 3~ / 480V 3~
Nennrehzahl	0-2.800 min <sup>-1</sup>
Nennrehmoment	32 Nm
Gewicht	7,5 kg
<b>Bestellnummer</b>	<b>B201185</b>

## VORSATZ SQUATINA 400 B

- Mit dem Sägeblatt können Schnitte bis 165 mm Tiefe getätigt werden
- Optimale Kühlwasserversorgung der Außen- und Innenseite des Sägeblattes
- Einfacher werkzeugloser Vorsatzwechsel
- spezielle Schutzhaubenkonstruktion für randnahe Schneidarbeiten
- Langlebigkeit durch Optimierung aller verschleißrelevanten Teile

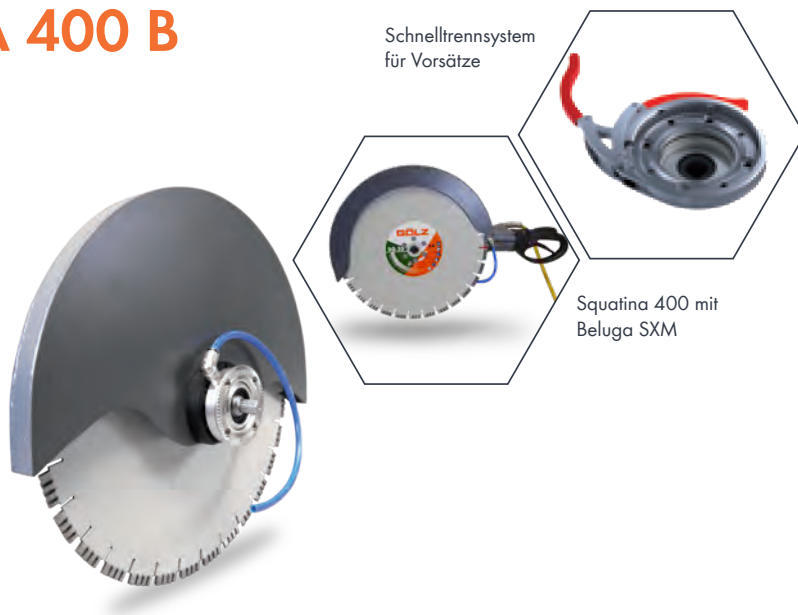

Technische Daten	SQUATINA 400 B	SQUATINA 400
Ausführung	Bündig	Vollschutz
Max. Schnitttiefe	165 mm	165 mm
Sägeblattdurchmesser	400 mm	400 mm
Sägeblattrehzahl	2800 min <sup>-1</sup>	2800 min <sup>-1</sup>
Schnittgeschwindigkeit	60 m/s	60 m/s
Gewicht (kpl. mit Maschine und Sägeblatt)	11,1 kg	12,3 kg
<b>Bestellnummer</b>	<b>GB102 251X</b>	<b>GB102 248X</b>

Lieferumfang: Dia-Blatt LCP1 Ø 400 mm x 25,4, TK60 6 x M6





# HF BOHR- UND SCHNEIDTECHNIK

## VORSATZ KOGIA 400



- Mit dem Ringsägeblatt können Schnitte bis 300 mm Tiefe getätigt werden
- Optimale Kühlwasserversorgung der Außen- und Innenseite des Sägerings sowie im Sägeschnitt
- Einfacher werkzeugloser Vorsatzwechsel
- Langlebigkeit durch Optimierung aller verschleiß-relevanten Teile
- Beweglicher Spritzschutz sorgt für sauberes Arbeiten



Technische Daten	KOGIA 400
Max. Schnitttiefe	300 mm
Sägeblattdurchmesser	400 mm
Sägeblattzahl	2.100 min <sup>-1</sup>
Schnittgeschwindigkeit	44 m/s
Gewicht (kpl. mit Maschine und Ring)	11,5 kg
<b>Bestellnummer</b>	<b>GB102459</b>

Lieferumfang: Diamant Ring Ø 400 mm, GX-DR 400

## WANDFÜHRUNGSSYSTEM HF-RS4 KOMPLETT



bestehend aus:

- 2m Führungsschiene
- 1m Führungsschiene
- 3 Schienenböcke
- Makita Akku-Bohrschrauber

GÖLZ HF-RS4	Bestellnummer
Komplett Set	0283 900 1029

Zubehör	Bestellnummer
Schienenbock	0283 900 1027
1m Führungsschiene	0283 900 1048
2m Führungsschiene	0283 900 1034



Vorschub mit Akku-Schrauber

# HF BOHR- UND SCHNEIDTECHNIK

## VORSATZ ESPADA

- Schnittgarnituren 400 mm und 500 mm verfügbar
- Optimale Kühlwasserversorgung der Diamantkette durch die Führungsschiene
- Einfacher, werkzeugloser Vorsatzwechsel
- Elektronische Schnellstoppfunktion der Maschine



Diamantkette und Führungsschiene nicht im Lieferumfang enthalten



Technische Daten	ESPADA
Max. Schnitttiefe	400 mm / 500 mm
Gewicht (kpl. mit Maschine)	11,3 kg
Bestellnummer	B102255

### Passendes Zubehör

#### Diamantketten und Führungsschienen



Schnittgarnitur 400 mm	Bestellnummer
Führungsschiene	GB40
Diamantkette Beton/Stahlbeton	DC40

Schnittgarnitur 500 mm	Bestellnummer
Führungsschiene	GB50
Diamantkette Beton/Stahlbeton	DC50
Diamantkette Abrasiv/Mauerwerk	DC50A



# HF BOHR- UND SCHNEIDTECHNIK

## BOHRMOTOR BELUGA RX SL



- Präzises Bohrergebnis – bis  $\varnothing$  1.000 mm durch zweifach spielfrei gelagerte Bohrspindel
- Der Weitspannungsbereich ermöglicht den Betrieb am 230 Volt und 400 Volt - 480 Volt Netz
- Die Maschine stoppt sofort durch elektronische Schnellstoppfunktion
- Integrierte Ermittlung des Wartungsintervalls
- Ein bis zu 30% höherer Wirkungsgrad bringt höhere Abgabeleistung und höheres Drehmoment
- Langlebigkeit durch Einsatz hochwertiger Komponenten
- Die Antriebe arbeiten durch die integrierte Wasserkühlung nahezu lautlos
- Ergonomische Bauform mit handlichen Abmessungen

Technische Daten	Beluga RX SL	
Bei Betrieb im	3 Phasen Netz	1 Phasen Netz
Nennspannung	400 V / 480 V	230 V
Nennleistung	12.000 W / 8.000 W	3.700 W
Nennfrequenz	50-60 Hz	
Nennstrom	32 A / 16 A	16 A
Nenn Drehzahl	0-100/0-180/0-250/0-480 min <sup>-1</sup>	
Nenn Drehmoment	1.500/830/ 600/300 Nm	700/380/ 280/145 Nm
Bohrkronendurchmesser	1.000/600/250/120 mm	600/350/250/120 mm
Werkzeugaufnahme	UNC 1 1/4", Flansch auswechselbar	
Kühlmedium	Wasser	
Gewicht	16,5 kg	
Bestellnummer	B102429	

### Passende Bohrstände

KB400



KB500



## ARRA 600 - BOHRVORSÄTZE FÜR BELUGA ANTRIEBSMOTOR



ARRA 600	Planetengetriebe $i=3,3$	Planetengetriebe $i=5,5$	Maschinenhalter nass
Bohr- $\varnothing$	bis 160 mm	bis 200 mm	
Drehzahl	0 - 850 min <sup>-1</sup>	0 - 500 min <sup>-1</sup>	
Bestellnummer	B301730	B301666	B301548



# UNSERE VERKAUFSUNTERLAGEN

## QUICK BOOK HANDEL

Die Schnellübersicht mit den wichtigsten Maschinen und Diamantwerkzeugen aus unserem Sortiment für den Handel. Zudem finden sich zahlreiche Werkzeugempfehlungen zu den jeweiligen Maschinen.



## QUICK BOOK PROFI

Die Schnellübersicht mit den wichtigsten Maschinen und Diamantwerkzeugen aus unserem Sortiment für den Profi. Zudem finden sich zahlreiche Werkzeugempfehlungen zu den jeweiligen Maschinen.



## DIAMANTWERKZEUGE 2024

Finden Sie unser gesamtes Diamantwerkzeug-Sortiment, bestehend aus Diamanttrennscheiben, Diamantbohrkronen, Schleifwerkzeugen sowie Diamantseilen und diversem Zubehör in unserem Komplettkatalog.





# UNSER DIGITALER MESSESTAND

## „BESUCHEN“ SIE UNS AUF DER BAUMA 2022



Wir präsentieren Ihnen unseren digitalen  
Messestand in der 360° Ansicht unter  
<https://messe.goelz.de/>  
oder einfach QR-Code scannen:





## **GÖLZ® - Gruppe**

**GÖLZ GmbH**

**Dommersbach 51 | 53940 Hellenthal**

**Telefon +49 2482 12-0 | Fax +49 2482 12-222**

**info@goelz.de | www.goelz.de**

**Österreich**

**Gölz Ges.m.b.H.**

**Samstr. 52 | A-5020 Salzburg**

**Telefon +43 662 438175 | Fax +43 662 430734**

**info@goelz.at | www.goelz.at**

Findet uns unter „golzgroup“



Ihr GÖLZ-Händler

